

МАТЕРИАЛЫ ТОХАРИСТАНСКОЙ ЭКСПЕДИЦИИ

Археологические исследования
Кампыртепа



ВЫПУСК 3

АКАДЕМИЯ ХУДОЖЕСТВ РЕСПУБЛИКИ УЗБЕКИСТАН
Отдел истории искусств НИИ искусствоведения

МАТЕРИАЛЫ ТОХАРИСТАНСКОЙ ЭКСПЕДИЦИИ

ВЫПУСК 3

Археологические исследования
Кампыртепа



Ташкент 2002

ББК 63.4(5Узб)я43
М-341
УДК 902(575.1)(082)

Сборник статей под редакцией
академика АН РУз Э. Ртвеладзе

М-341 Материалы Тохаристанской экспедиции. Выпуск 3.
Археологические исследования Кампыртепа
2002. — 120 с.; илл.

ББК 63.4(5Узб)я43

Данный выпуск продолжает серию систематических публикаций результатов археологических исследований, проводимых на одном из самых интересных древних памятников Узбекистана – городище Кампыртепа. Тематически он охватывает важные аспекты истории материальной и художественной культуры этого городища, а в хронологическом плане ограничен периодом от последних веков до н. э. до второй половины II в. н. э.

Для археологов, историков, искусствоведов, студентов и широкого круга читателей, интересующихся древней историей Узбекистана.

Издание осуществлено при финансовой поддержке Японского Агентства Международного Сотрудничества – Japan International Cooperation Agency.

Издательство «SAN'AT» Академии художеств Узбекистана

© Оригинал-макет «MEDIA LAND»

ПРЕДИСЛОВИЕ

Третий выпуск «Материалов Тохаристанской экспедиции», за исключением двух статей, посвящен описанию и анализу объектов материальной и художественной культуры, обнаруженных экспедицией при раскопках на городище Кампыртепа в 2000–2002 гг. Такая направленность выпуска вызвана двумя причинами:

1. За время раскопок экспедицией обнаружен огромный комплекс предметов, требующих введения их в научный обиход.

2. В конце 2001–2002 г. были осуществлены большие по площади и глубине раскопы на других участках городища, требующих их научного описания.

В предшествующие годы археологические исследования на Кампыртепа были в основном сконцентрированы на выявлении планировки городища по верхнему строительному горизонту, датированному временем правления Канишки, т.е. первой половиной II в. н.э. С 2001 г., наряду с ними, начались широкомасштабные стратиграфические исследования Кампыртепа для установления его археологической и исторической периодизации. С этой целью на восточной стороне цитадели, с внешней стороны крепостной стены, был заложен огромный раскоп (КТЦ ВС-1), размером 60×15×20 м, условно разделенный на две части – южную и северную, границей между которыми является бастион, находящийся примерно в центре крепостной стены цитадели.

В южной части, где раскопками руководит Э. Ртвеладзе, произведены два разреза и раскоп. Разрез 2 длиной более 40 м заложен по обрыву террасы Амударьи. Его исследования частично опубликованы [Ртвеладзе Э. В. Структура и система

обороны Кампыртепа в эллинистическое время // *Ўрта Осиё археологияси, тарихи ва маданияти. Тошкент, 2002. С. 104–106*]. Этот разрез уже доведен почти до уровня рва, на глубину более 15 м от репера, установленного на восточной стене цитадели. В разрезе 1 исследования доведены пока до уровня XXVII яруса, т.е. 13,5 м, на такую же глубину произведены раскопки в северной части всего раскопа КТЦ ВС-1. Причем здесь уровень материка выше, чем в южной части, поэтому здесь был прорезан уровень рва, под которым, как оказалось, прослеживаются самые ранние слои обживания Кампыртепа.

В результате этих исследований установлено, что данная часть за пределами цитадели интенсивно обживалась с конца третьей – начала четвертой четверти IV в. до н.э. и вплоть до середины II в. н.э.

Установлено семь периодов, условно названных КТ-1 – КТ-7. Три из них – КТ-1 – КТ-3 приходятся на переходный период и эллинистическое время (т.е. конец IV в. до н.э. – начало второй половины II в. до н.э.); два – КТ-4 и КТ-5 – на юечжийское (вторая половина II в. до н.э. – первая половина I в. до н.э.) и парфянское (со времени Орода II (59–31 гг. до н.э.) и до начала I в. н.э.); два – КТЦ-6, КТЦ-7 – на раннекушанский период (I в. н.э. – время правления Сотера Мегаса (Вимы Токто), при котором кушаны отвоевали Кампыртепа у парфян), и кушанский (первая половина II в. н.э. – время правления Канишки). В дальнейшем возможно уточнение этой периодизации при завершении разрезов и раскопок.

Одним из важнейших результатов этих исследований стало выявление самого нижнего культурного слоя (КТ-1) – в разрезе 1 в южной части и в раскопе 3 в северной части. В разрезе 1 мощность слоя КТ-1 уже достигла 1,5 м (по предварительным подсчетам, его толщина не менее 3 м). Он насыщен слоями и прослойками обживания с зольниками, культурными отложениями, керамикой, костями животных и т.д. Этот слой залегает под комплексом предвратных сооружений, возведенных из сочетания квадратного (42×42×12 см) и прямоугольного (50×41×8 см) кирпича, который может быть датирован, исходя из находки халка Антиоха I выше уровня пола, на котором возведены эти сооружения, временем Селевка I (306–281 гг. до н.э.) и Антиоха I (281–261 гг. до н.э.)

Слой КТ-1 выявлен А.Восковским и в северной части раскопа, под уровнем рва, который прорезал стены помещений периодов КТ-1 и КТ-2.

Работы осуществлялись также в нижней части раскопа КТЦ ВС (Кампыртепа, цитадель, восточная стена), где уже частично вскрыт комплекс предвратных строений с башнями, расположенный на участке крепостной стены между разрезами 1 и 2.

Напротив него, но уже с внутренней стороны крепостной стены цитадели Г. Никитенко заложил другой раскоп (13,5×8,5 м), на глубину 5 м от дневной поверхности (XXI–XXIV яруса). В нем был обнаружен ряд интересных, порой уникальных находок. Защищена также поверхность крепостной стены на дне участка, выложенной из кирпича 37×37×12 см, 38×38×12 см, благодаря чему был обнаружен вход в крепостной стене шириной 1,2 м, идущей под комплексом внешних предвратных сооружений, защищенных с обеих сторон башнями. Толщина крепостной стены в этом месте – около 5 м. На ее поверхности найден серебряный обол из числа подражаний оболам Евкратида. Следовательно, на этом участке в кушанское время стена уже не отвечала своим функциям или верхняя ее надстройка была смыта, ибо в этом месте уровень дневной поверхности ниже репера на 6–7 м. В кушанское время здесь была устроена огромная яма, прорезавшая часть крепостной стены и проходившая вдоль нее. В задней части этого раскопа, на возвышенном участке цитадели осуществлялись раскопки помещений 54, 74, 75 103 (Т. Мкртычев, С. Болелов, Е. Куркина (Музей Востока, Москва)). Они дали интересные материалы, характеризующие стратиграфию и функциональное назначение этих помещений; некоторые из них были явно складского характера, с большим количеством хумов. По восточному краю этого раскопа был заложен разрез, очищенный до материка, над которым залегли слои селевкидского и греко-бактрийского времени. В «верхнем» городе С. Болеловым были продолжены широкие вскрытия блоков-кварталов (VI-9 и VI-10).

В целом раскопки 2002 г. принесли большое количество новых интересных материалов для характеристики многих объектов эпохи эллинизма и кушан. Их публикация намечена в последующих выпусках.

Следует отметить расширение состава участников экспедиции. В 2002 г., помимо сотрудников Музея Востока (г. Москва), традиционно участвующих в раскопках Кампыртепа с 2000 г., принимали также участие Маринер Падва (Гарвардский Университет), Сара Гавизон (Сорбонна, Париж) и Ольга Целова (Франция, Россия).

Эдвард Ртвеладзе



Рис. 1. План городища Кампыртөпә. Составил Э. Ртвеладзе.

КАМПЫРТЕПА

0 10 20 30 м



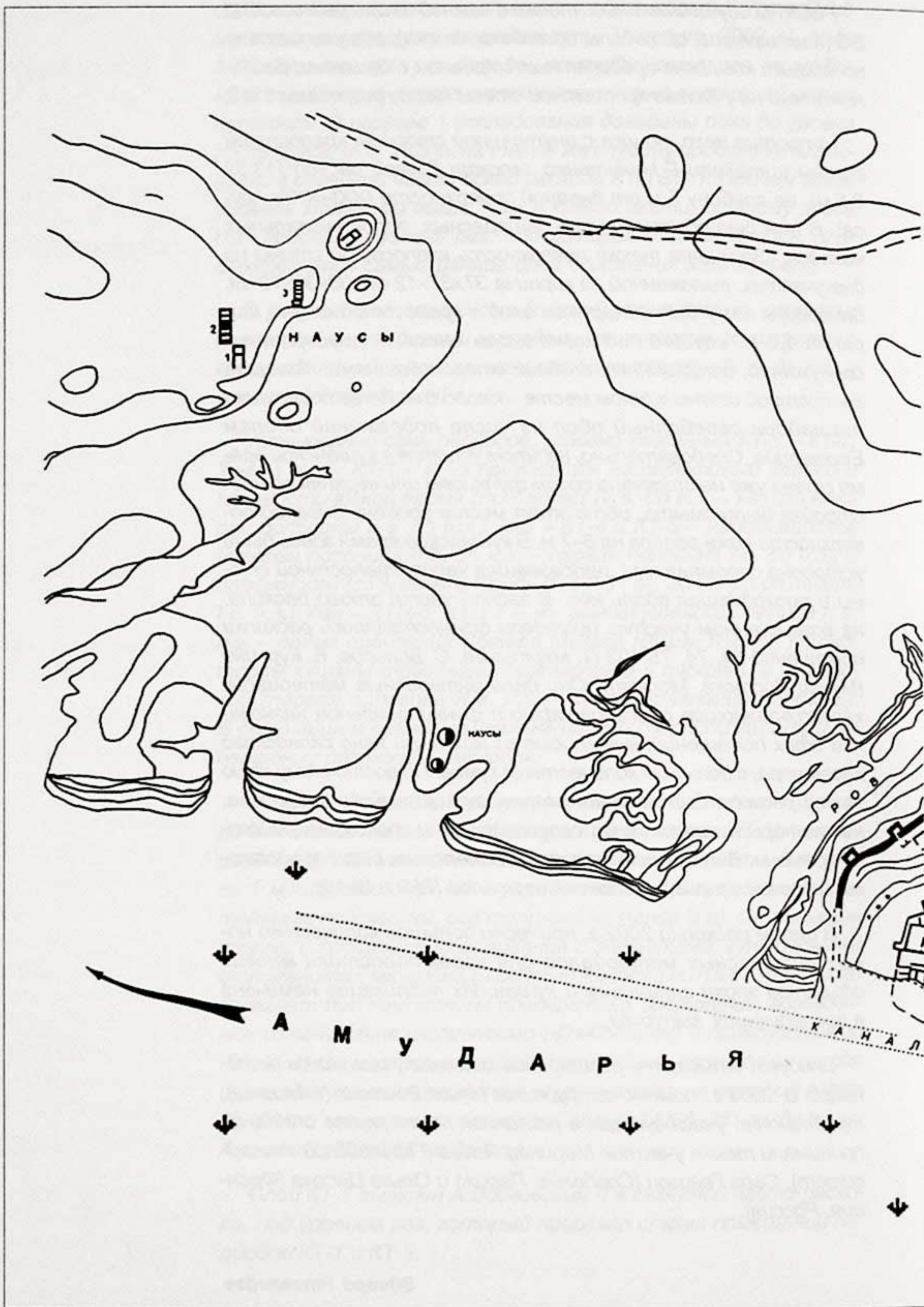
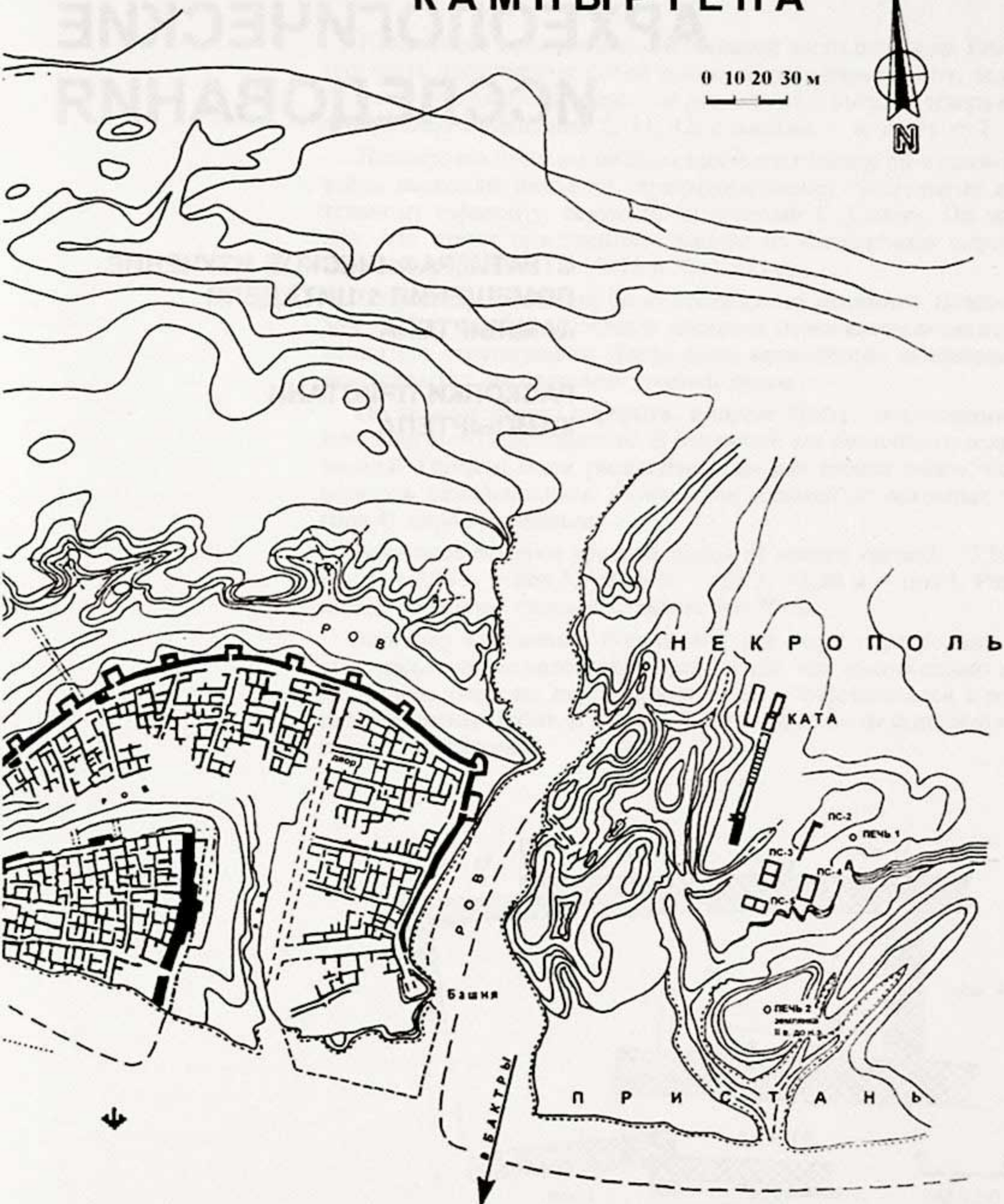

АРХЕОЛОГИЧЕСКИЕ ИССЛЕДОВАНИЯ

**СТРАТИГРАФИЧЕСКОЕ ИЗУЧЕНИЕ
ПОМЕЩЕНИЯ 1 ЦИТАДЕЛИ
КАМПЫРТЕПА**

**РАСКОПКИ ПРИСТАНИ
КАМПЫРТЕПА**

СТРАТИГРАФИЧЕСКОЕ ИЗУЧЕНИЕ ПОМЕЩЕНИЯ 1 ЦИТАДЕЛИ КАМПЫРТЕПА

Помещение 1 расположено в западной части цитадели. Его входная часть представляет собой тупик, замыкающий улицу, ведущую от восточной части цитадели, где располагался въезд. С севера к нему примыкают помещения 5, 11, 12, с востока — 6, с юга — 2, 4, 89.

Планировка помещения была выявлена в начале 80-х годов XX в., когда раскопки цитадели, преимущественно по верхнему строительному горизонту, осуществлял археолог С. Савчук. Он установил, что стены помещения сложены из квадратного сырцового кирпича форматом 30×30×13 и 32×32×13 см.

Вскрытие помещения было продолжено в осенний полевой сезон 1989 г., когда Э. Ртвеладзе поставил перед автором задачу изучения его стратиграфии. Тогда было произведено последовательное вскрытие двух верхних уровней полов.

После длительного перерыва, в апреле 2000 г., исследование помещения было возобновлено. В результате его послойного вскрытия по всей площади были расчищены еще два уровня полов. Однако осталось невыясненным, является ли нижний из вскрытых полов (пол 4) первоначальным.

Высотные отметки уровней полов от репера таковы: -3,50 м — пол 4, -2,80 м — пол 3, -2,20 м — пол 2, -1,50 м — пол 1. Разница между уровнями полов составляет 60–70 см.

Характер заполнения схематичен: все полы перекрывают рыхлые, насыщенные золой слои накоплений зеленовато-серого цвета, их, в свою очередь, перекрывают слои, образовавшиеся в результате ремонтных работ. В них содержатся фрагменты сырцового кирпича и штукатурки.



Рис. 1. Кампыртепа, цитадель.

Помещение 1. План по уровню -3,50 м. Пол 4.

1 — след от деревянной плахи; 2, 3 — остатки круглых в плане устройств с глиняными вертикальными бортиками; 4 — пристенный алтарь.

Комплекс находок преимущественно состоит из фрагментов станковых керамических сосудов.

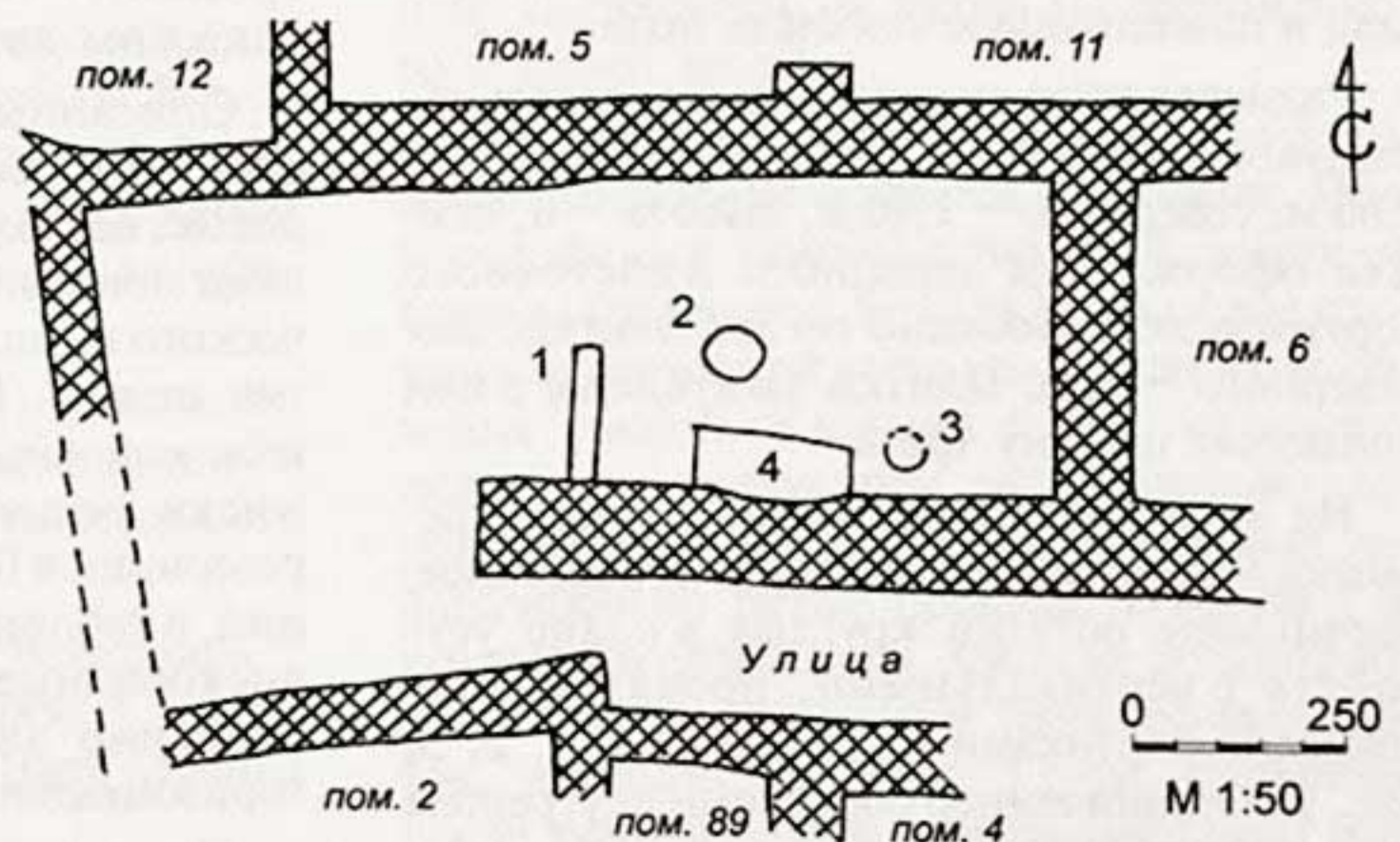
Период функционирования пола 4 (рис. 1)

Размеры помещения: длина южной стены — 6,30 м, восточной — 3,50 м, северной — 12,25 м, западной — 6,60 м. Стены и пол покрыты глиняной с добавкой рубленой соломы штукатуркой.

На расстоянии 1 м к востоку от западной оконечности южной стены, перпендикулярно ей располагался заглубленный на 0,20 м в пол деревянный брус (рис. 1, 1). Хорошо сохранившееся углубление в полу, заполненное древесным тленом, позволило установить размеры бруса: его длина составляла 1,70 м, ширина — 0,30 м, толщина (если верхняя плоскость была вровень с полом) — 0,20 м. Возможно, брус служил основанием каркасной перегородки, отделявшей восточную, перекрытую часть помещения от западной, дворовой. Перегородка могла бы предохранять от задувания огонь, горевший в устройствах, описание которых приводится ниже.

Западнее бруса, у южной стены располагалось прямоугольное в плане возвышение с вертикальными бортиками из квадратных терракотовых плиток форматом 45×45×3 см (рис. 1, 4, рис. 3). Внутреннее пространство между вогнутой на этом отрезке, покрытой густым слоем копоти плоскостью стены и бортиками вровень с их краями заполнял плотный грунт. Верхняя горизонтальная плоскость докрасна прокалена и покрыта слоем золы толщиной до 20 см. Зола покрывала и прилегающую площадь пола.

Размеры возвышения таковы: длина западного бортика 0,75 м, восточного — 0,60 м, северного — 1,80 м, высота — 0,35 м. Для оформления западного и восточного бортиков использовано по две плитки, для северного — три. Плитки заглублены в пол примерно на одну треть.

На небольшом расстоянии от вышеописанного сооружения, севернее и восточнее, расчищены остатки круглых в плане устройств с вертикальными, прокаленными докрасна бортиками из глины (рис. 1, 2, 3, рис. 3). Ограниченное бортиками внутреннее пространство на высоту их сохранности заполняла зола.

Бортики устройства, расположенного севернее прямоугольного возвышения, сохранились почти по всей окружности на вы-

соту до 0,15 м. От второго круглого устройства, сохранилась южная половина на высоту 0,30 м.

Сохранность пола между восточной стеной и углублением, оставшимся от деревянного бруса, хорошая; западнее пол не прослеживается. Сказанное позволяет предположить, что западнее бруса и перегородки (если таковая существовала) пространство не было перекрыто, т.е. представляло собой двор, ограниченный стенами, поверхность которого не имела специального покрытия.

Слой накопления, перекрывавший пол 4, включает большое количество костей животных и фрагментов керамических сосудов. Все они изготовлены на гончарном круге.

Амфора (рис. 5, 1). D горловины на уровне скола 8,6 см, D тулова на уровне скола — 20,5 см. Черепок желтовато-серый. Так же окрашена внутренняя поверхность. Внешняя — черная, тщательно заглажена, декорирована двумя парами горизонтальных канавок, нанесенных на сырую глину при вращении над нижними корнями ручек и под ними.

Миска (рис. 5, 2). D устья — 18 см, D венчика — 19 см, толщина стенок — 0,6–1 см. Черепок серый. Внешняя поверхность шероховатая, серая, внутренняя покрыта гладким черным ангобом.

Горшок (рис. 5, 3). D устья 20 см, D венчика — 21 см; толщина стенок: под венчиком (min) 0,7 см, на уровне максимального диаметра тулова — 0,9 см. Черепок темно-серый. Внутренняя поверхность пористая, темно-серая, внешняя тщательно заглажена, черная. Тулово украшает линейный орнамент — по сырой глине при вращении нанесены две канавки.

Описанные выше сероглиняные сосуды отобраны для публикации как наиболее целые, однако сероглиняные сосуды составляют довольно значительную часть керамического комплекса, полученного при вскрытии пола 4. В то время, как амфора и горшок найдены в единственных экземплярах, миски весьма многочисленны. Форма их резервуаров близка форме миски, приведенной в таблице. Их основаниями служили дисковидные поддоны, а их поверхности, особенно внутренние, часто украшались горизонтальными полосками лощения.

Ниже приводится описание сосудов со светлым и красно-коричневым черепком.

Амфора (рис. 6, 1). D венчика 11,5 см, D горловины — 8,7 см, D тулова на уровне скола — 19,5 см. Черепок и внутренняя по-

верхность красно-коричневые. Внешнюю, желтовато-кремовую поверхность покрывает неплотный красный ангоб. На сохранившейся ручке ангоб частично стерт. От второй ручки сохранилась верхняя часть, краю которой путем обточки была придана округлость. Поверхность кувшина декорирована горизонтальными канавками: две спаренные нанесены на уровень верхних корней ручек, одна — на уровень нижних корней, поясok из трех канавок расположен ниже ручек.

Горшочек (рис. 6, 2). D венчика 12 см, D тулова на уровне скола — 14 см. Толщина стенок: под венчиком 0,5 см, max 1,1 см. Черепок пористый, с примесью песка, кремовый. Поверхности окрашены аналогично черепку, тщательно заглажены при вращении. Венчик в виде утолщения, профилированного снаружи двумя валиками. Поверхность горшочка украшают два декоративных пояса, каждый из которых образован тремя канавками.

Миска (рис. 6, 3). D венчика 21 см, толщина стенок — 0,6 см. Черепок оранжевый; так же окрашены поверхности. Внутри по краям и на уровне перехода от выпуклого к вогнутому профилю проходят горизонтальные канавки, снаружи пояском из трех канавок декорирована придонная часть.

Бокал (рис. 6, 4). D на уровне верхнего скола 11 см, H сохр. — 15,5 см, D ножки на сколе — 2,7 см. Черепок оранжевый. Внешняя поверхность покрыта неплотным красным ангобом. Изнутри ангоб полосой с неровным нижним краем проходит поверху.

Кубок (рис. 6, 5). D тулова max 14 см, D стыка резервуара с ножкой — 2,7 см, D основания ножки — 4,4 см. Черепок в придонной части пористый, оранжевый. Внешняя поверхность имеет цвет черепка, выше декоративной канавки покрыта красным ангобом. Внутренняя поверхность ангобирована полностью.

Бокал (представлен ножкой) (рис. 6, 6). D верхней части 2,5 см, D основания — 5,7 см. Черепок оранжевый, поверхность красно-коричневая.

Кубок (рис. 6, 7). D по сколу резервуара — 9 см, D стыка ножки с резервуаром — 3,5 см, D основания ножки — 4,3 см. Цвет черепка и поверхностей кремовый.

Наряду с фрагментами керамических сосудов, в слое найдены подвеска-амулет, выполненная из когтя хищного животного (рис. 2), и фрагмент терракотовой плитки

с оттиснутым выпуклым изображением полиморфного мифического существа (рис. 4).

Длина подвески-амулета 4,2 см, D сквозного отверстия для шнура — 2,5 мм.

Эллипсоидный штамп, послуживший для оттиска изображения полиморфного существа, имел размеры 5,2×3,7 см. Глубина рельефа 1,5–2 мм. Изображен обращенный влево грифон с рыбьим или змеиным хвостом.

Для определения функционального назначения помещения 1 периода нижнего из вскрытых полов сделаем акцент на таких факторах, как расположение помещения, особенности его планировки и характер находок из слоя заполнения.

Помещение, как указывалось выше, представляет собою тупик, в который упирается западная оконечность улицы, и имеет связь только с ней, не сообщаясь с другими помещениями. Сказанное позволяет отнести помещение 1 к категории общественных сооружений.

Помещение имеет довольно значительные размеры и, вероятно, делилось на перекрытую (восточную) и дворовую (западную) части. В перекрытой части располагались устройства для огня, одно из которых (прямоугольное пристенное возвышение) могло использоваться для жарки мяса на вертелах, а два других, круглых, — для выпечки лепешек. Их можно считать тандырами.

Слой заполнения насыщен костями животных и фрагментами столовых сосудов.

Все вышесказанное говорит в пользу того, что помещение 1 могло быть харчевней, состоявшей из кухни и ограниченного стенами дворика.

В период функционирования пола 3 размеры помещения остаются прежними. Пол, промазанный глиной с добавкой рубленой соломы (толщиной 5–10 см), покрывал площадь от восточной стены до западного окончания южной. У южной стены, на участке пола, соответствующем расположению устройства для огня предыдущего периода, зафиксировано пятно прокала, D около 1 м, покрытого слоем золы. Здесь же локализуется скопление фрагментов терракотовых плиток, имевших толщину 3,5 см. Вероятно, после ремонта здесь уже традиционно располагалось устройство для приготовления пищи. Содержание костей животных в слое заполнения так же велико, как и в предыдущий период.

В слое, перекрывавшем пол 3, найдено значительное количество фрагментов станковых керамических сосудов. Ниже приводится их описание.

На рис. 7 представлены сероглиняные миски.

Их внутренние поверхности декорированы горизонтальным полосчатым лощением, нанесенным по гладкому черному ангобу. Внешние поверхности обработаны менее тщательно, как правило, шероховаты, окрашены в темно-серый цвет. Во всех случаях черепок мелкопористый, включает мелкий песок.

Рис 7, 1. D устья 18,2 см, D венчика — 20 см, D дисковидного поддона — 7,5 см, H — 9,1 см, толщина стенок в придонной части — 1,1 см, под венчиком — 0,6 см. Черепок на 3/4 глубины от внешней поверхности серый, далее — черный. Придонная часть резервуара снаружи обработана режущим инструментом без последующего заглаживания.

Рис. 7, 2. D устья 20,5 см, D венчика — 21 см, толщина стенок под венчиком — 0,5 см, на уровне скола — 0,7 см.

Рис 7, 3. D устья 18,2 см, D венчика — 19 см, толщина стенок под венчиком и на уровне скола — 0,5 см.

Рис 7, 4. D устья 21,5 см, D венчика — 22 см, толщина стенок под венчиком — 0,4 см, на уровне скола — 0,6 см; с внешней поверхности излишки глины удалены при вращении режущим инструментом без последующего заглаживания. Горизонтальные границы срезов отмечены заостренными ребрами. Внутренняя поверхность наряду с лощением декорирована горизонтальной канавкой.

Рис 7, 5. D устья 29 см, толщина стенок — 0,8 см. Сечение венчика, хотя и не в чистом виде, повторяет профили венчиков столь популярных в период эллинизма «рыбных блюд».

Рис 7, 6. D донца 7 см, толщина стенок резервуара на уровне скола — 0,7 см.

Рис. 7, 7. D донца 6,6 см, толщина стенок на уровне скола — 0,7 см. Придонная часть резервуара снаружи обработана режущим инструментом; подрезка образовала горизонтальное ребро.

На рис. 8 представлены как сероглиняные (1–5), так и имеющие другой цвет черепка сосуды (6–8).

Кубок или бокал (рис. 8, 1). D устья 10 см, толщина стенок тах — 0,4 см, на уровне скола — 0,2 см. Верхний край снаружи декорирован пояском из трех канавок.

Миска (рис. 8, 2). D устья 16,5 см, D венчика — 17 см, толщина стенок на уровне скола — 0,5 см.

Миска (рис. 8, 3). D устья 16 см, толщина стенок на уровне скола — 0,4 см. Венчик снаружи обработан режущим инструментом.

Миска (рис. 8, 4). D устья 20 см, толщина стенок на уровне скола — 0,5 см.

Миска (рис 8, 5). D устья 24 см. Поверхности тщательно заглажены.

Следующие сосуды не относятся к категории сероглиняных.

Кубок (рис. 8, 6). D устья 14 см, толщина стенок — 0,3–0,4 см. Внешняя поверхность покрыта ангобом, цвет которого варьирует от кремового до розового. Внутренняя поверхность ангобирована только по венчику. Нижняя треть резервуара несет снаружи следы обработки режущим инструментом. Внешняя поверхность декорирована горизонтальными канавками, проходящими по венчику и на уровне перехода от выпуклой части резервуара к конической.

Кувшин (рис 8, 7). D устья 13 см, D венчика — 15 см, толщина стенок на уровне скола — 0,6 см. Черепок в результате неравномерного обжига на глубину 2–3 мм от внешней поверхности окрашен в оранжевый цвет, а глубже в светло-коричневый. Соответственно окрашены поверхности.

Бокал (рис. 8, 8). D основания ножки 5,7 см, D стыка ножки с резервуаром — 2,5 см, толщина стенок на уровне скола — 0,3 см. Черепок на половину глубины от внешней поверхности оранжевый, глубже — серый. Поверхности, включая основание ножки, покрыты просвечивающим красным ангобом.

Помимо столовой посуды, комплекс с пола 3 включает незначительное количество фрагментов хумов и две станковые миски большой емкости (рис. 9).

Венчик хума (рис. 9, 1). D венчика не определяется. Черепок включает крупный песок и крупинки известняка, красно-коричневый, пористый. Снаружи венчик декорирован ритмически расположенными вмятинами от пальца.

Венчик и верхняя часть резервуара хума (рис. 9, 2). D устья 36 см, толщина стенок на уровне скола — 1,7 см. Черепок красно-

коричневый, включает крупный песок и крупнотолченый известняк, в сколе видны поры, образовавшиеся вследствие выгорания растительных добавок. Поверхности гладкие, красно-коричневые.

Венчик и верхняя часть резервуара хума (рис. 9, 3). D венчика не определяется. Вследствие неравномерности обжига черепок на глубину 0,5–1 см от поверхностей окрашен в красно-коричневый цвет (поверхности окрашены аналогично), глубже — в желтовато-серый.

Венчик и верхняя часть резервуара хума (рис. 9, 4). D устья 36 см, толщина стенок — 2,7 см. Черепок, включающий крупный песок и толченый известняк, а также поверхности — красно-коричневые.

Миска (рис. 9, 5). D устья 26 см, толщина стенок: под венчиком — 0,9 см, на уровне скола — 1,2 см. Черепок пористый, содержит песок, обожжен и окрашен неравномерно: на глубину 0,1–0,2 см от поверхностей красно-коричневый, глубже — серый. Поверхности заглажены, внешняя кремовая, внутренняя розовато-коричневая. Снаружи под венчиком проходит горизонтальная канавка.

Миска (рис. 9, 6). D устья 46 см, толщина стенок 0,7–1 см. Черепок пористый, включает песок, розовый. Цвет поверхностей варьирует от кремового до розового. Внутренняя заглажена более тщательно.

Пол 2, так же как и полы 4 и 3, покрывал площадь восточной, «кухонной» части помещения. Толщина промазки составляла 5–10 см. У южной стены зафиксировано пятно прокала — свидетельство располагавшегося здесь устройства для огня. В слое, перекрывавшем пол, найдено незначительное количество невыразительных фрагментов керамических сосудов.

Пол 1 сохранился на незначительной площади в восточной части помещения. Часть его в северо-восточном углу выстлана терракотовыми плитками форматом 32×33×3 см, 31,5×44×3 см и 32×67×3 см. Здесь же сохранилась облицовка на нижней части стены, для чего были использованы такие же плитки. Зафиксирован один их ряд на отрезке 1,5 м. Швы между плитками на полу и стене заполнены алебастром. На расстоянии 1,5 м от юго-восточного угла у южной стены зафиксировано скопление фрагментов терракотовых плиток в слое золы мощностью 25 см, являющееся, вероятно, остатками устройства для огня.

Керамический материал из слоя заполнения с пола 1 демонстрирует рис. 10.

Кубок (рис. 10, 1). D устья 13 см, D резервуара на уровне скола — 14 см, толщина стенок: тах — 0,6 см, на уровне скола — 0,5 см. Внешняя поверхность покрыта красным ангобом, внутренняя — не ангобированная, коричневая. Черепок включает мелкие крупинки известняка, розовато-кремовый, обожжен равномерно. Внешняя поверхность декорирована канавкой.

Кубок (рис. 10, 2). D тах 15,8 см, толщина стенок — 0,3–0,4 см. Внешняя поверхность покрыта красно-коричневым «пачкающим» ангобом (охрой), внутренняя — светло-коричневым. Разница в цветах поверхностей обусловлена неравномерностью обжига: черепок на глубину 1 мм от внешней поверхности окрашен в красно-коричневый цвет, глубже — в светло-коричневый. По уровню максимального расширения тулова снаружи проходит канавка, внутри — валик.

Кубок (рис. 10, 3). D донца 5 см, D стыка донца с резервуаром — 3,6 см, толщина стенок на уровне скола — 0,7 см. Внешняя поверхность резервуара розоватая, внутренняя — зеленоватая. На внешней поверхности, преимущественно в горизонтальной канавке, сохранился красно-коричневый ангоб. Черепок на глубину 3 мм от внешней поверхности окрашен в розовый цвет, а на такую же глубину от внутренней — в зеленоватый. По внешней поверхности придонной части проходит горизонтальная канавка.

Кубок (рис. 10, 4). D донца 5,2 см, D перехода от донца к резервуару — 4,4 см, толщина стенок на уровне скола — 1 см. Внешняя поверхность покрыта розовым ангобом, внутренняя лишена покрытия, окрашена в зеленовато-коричневый цвет. Черепок на глубину 1 мм от внешней поверхности розоватый, глубже — зеленовато-коричневый.

Сероглиняная миска (рис. 10, 5). D устья 18 см, D венчика — 18,5 см, толщина стенок на сколе — 0,5 см. Поверхности серые, внешняя обработана более тщательно.

Миска (рис. 10, 6). D венчика 18 см, толщина стенок — 0,6–0,7 см. Внешняя поверхность зеленовато-кремовая, внутренняя — розовато-кремовая. Черепок на глубину 1 мм от внешней поверхности зеленовато-кремовый, глубже — розовато-кремовый. По внешней поверхности проходит неглубокая канавка шириной 1 мм.

Сероглиняная миска (рис. 10, 7). D устья 20,3 см, D венчика — 20,0 см, толщина стенок — 0,7–0,8 см. Поверхности шероховатые. По внутренней поверхности под верхним краем проходит горизонтальная канавка.

Чаша (рис. 10, 8). D устья 12 см, толщина стенок — 0,3–0,4 см. Внешняя поверхность коричневая, внутренняя — кремовая. Соответственно окрашен черепок в сколе. Верхняя часть внутренней поверхности полосой шириной 0,5 см от края венчика окрашена в коричневый цвет. Ангоб покрывал обе поверхности, но сохранился преимущественно на внутренней. Снаружи под венчиком проходит неглубокая канавка шириной 0,3 см.

Миска (рис. 10, 9). D венчика 15,2 см, толщина стенок на уровне скола — 0,3 см. Внешняя поверхность кремовая, внутренняя — розовато-кремовая. Черепок розовый. Снаружи под венчиком проходит неглубокая канавка.

Миска (рис. 10, 10). D устья 16 см, толщина стенок на уровне скола — 0,4 см. Поверхности покрыты ангобом, окрашены в кремовый цвет, тщательно заглажены. Черепок кремовый.

Миска (рис. 10, 11). D max 32 см, толщина стенок на уровне скола — 0,7 см. Внешняя поверхность зеленоватая, внутренняя — светло-коричневая, черепок кремовый. Венчик снаружи профилирован двумя канавками.

Сероглиняная миска или чаша (рис. 10, 12). D дисковидного поддона с неглубоким выемом 6 см, толщина стенок на уровне скола — 0,8 см. Поверхности шероховатые (что является аргументом в пользу отнесения сосуда к категории мисок), черепок, помимо песка, включает мелкие крупинки известняка.

Сероглиняная миска или чаша (рис. 10, 13). D дисковидного поддона с неглубоким выемом 7,5 см. Внешняя поверхность светло-серая, внутренняя — темно-серая, почти черная. Внешняя поверхность несет следы обрешетки при вращении.

Миска (рис. 10, 14). D плоского дна 12,5 см, толщина стенок на уровне скола — 0,9 см. Внешняя поверхность коричневая, внутренняя — светло-коричневая, шероховатая. Черепок, кроме песка, включает крупинки известняка, коричневый, на глубину 1 мм от внутренней поверхности розоватый. Стенки рыхлые, расслоившиеся. Сосуд был снят с круга с помощью бечевки.

Миска (рис. 10, 15). D донца 11,6 см, толщина стенок на уровне скола — 0,8 см.

Внешняя поверхность кирпичного цвета, шероховатая, внутренняя — кремовая, заглаженная. Черепок светло-коричневый, включает песок и крупинки известняка.

Миска (рис. 10, 16). D устья 38 см, толщина стенок на уровне скола — 0,8 см. Поверхности кремовые. Черепок на глубину 0,2 см от поверхностей розовато-кремовый, его остальная масса зеленовато-коричневая. Венчик снаружи профилирован четырьмя валиками.

Кувшин (рис. 10, 17). D венчика 13 см, толщина стенок горловины — 0,6 см. Внешняя поверхность кремовая с сиреневым оттенком, внутренняя — сиреневая. Черепок на глубину 3–4 мм от внутренней поверхности окрашен в сиреневый цвет, ближе к внешней поверхности — в кремовый.

Кувшин (рис. 10, 18). D венчика 9 см, толщина стенок на сколе — 0,5 см. Черепок и поверхности светло-коричневые.

Кувшин (рис. 10, 19). D устья 25 см, D венчика — 27 см. Поверхности светло-коричневые, на внешней сохранились остатки светло-сиреневого ангоба. Венчик профилирован четырьмя валиками, под ним имеется сквозное отверстие D — 0,2 см. Верхняя часть горловины украшена имеющим малую амплитуду волнистым орнаментом.

Ручка кувшина (рис. 10, 20). Поверхность кремовая, черепок зеленовато-кремовый.

Ручка кувшина (рис. 10, 21). Поверхности и черепок зеленовато-кремовые.

Сосуд закрытой формы (кувшин или горшок) (рис. 10, 22). D плоского дна 16 см, толщина стенок на уровне скола — 0,8 см. Черепок, кроме песка, включает крупинки известняка, окрашен неравномерно: ближе к наружной поверхности светло-коричневый, на 2/3 глубины от внутренней поверхности зеленоватый. Соответственно окрашены поверхности.

Подводя итоги, отметим, что на протяжении периода функционирования всех вскрытых полов планировка помещения не менялась и у южной стены располагались устройства для огня. На нижнем из полов они сохранились хорошо, на последующих трех об их былом существовании свидетельствуют скопления золы, фрагментов терракотовых плиток, пятна прокала. Возможно, конструкция и назначение устройств было иным, нежели в период функционирования пола 4. Следовательно, могло меняться и функциональное назначение помещения. Однако его неизменная изолиро-

ванность от других помещений при сообщении с улицей указывает на его общественный характер на протяжении всего существования.

Характеризуя керамический комплекс, следует указать, что в основном его составляют станковые столовые сосуды и что он включает большое количество сероглиняных сосудов в сочетании с колоколовидными бокалами. В свою очередь, сероглиняная керамика в основном представлена мисками и чашами на дисковидном поддоне, во многих случаях с полосчатым горизонтальным лощением на внутренней поверх-

ности. В целом комплекс сходен с комплексами из погребально-культовых сооружений, располагавшихся к востоку от укрепленной части Кампыртепа, также включавшими сероглиняные лощеные чаши и миски в сочетании с бокалами. Следует добавить, что в ходе стратиграфического изучения площади, примыкающей с востока к крепостной стене цитадели (осенью 2002 г.), сходный комплекс керамики был получен из слоя заполнения крепостного рва. Вероятно, формирование слоя происходило после возведения внешних крепостных стен, когда фортификационное значение первоначальных стен было утрачено.



Рис. 2.
Подвеска-амулет,
выполненная из
когтя хищного
животного.



Рис. 3. Цитадель, помещение 1.



Рис. 4.
Фрагмент терракотовой плитки
с оттиснутым выпуклым изображением
полиморфного мифического существа.

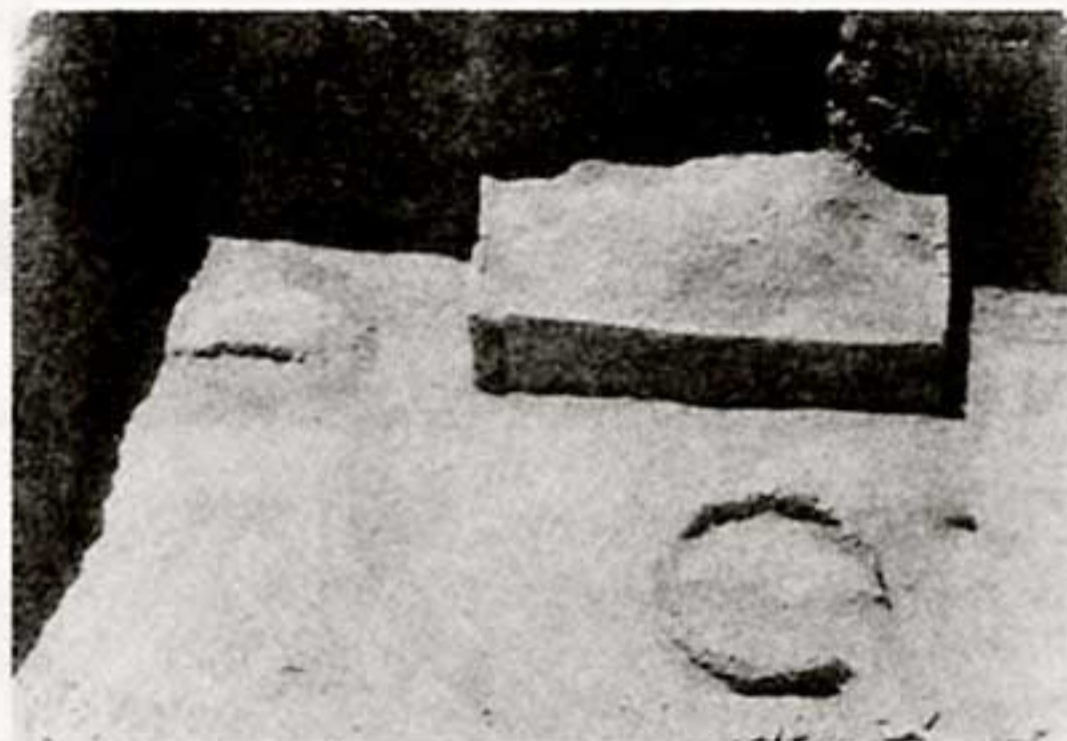

Рис. 5. Сероглиняные сосуды с пола 4.



Рис. 6. Сосуды со светлым и красно-коричневым черепком с пола 4.

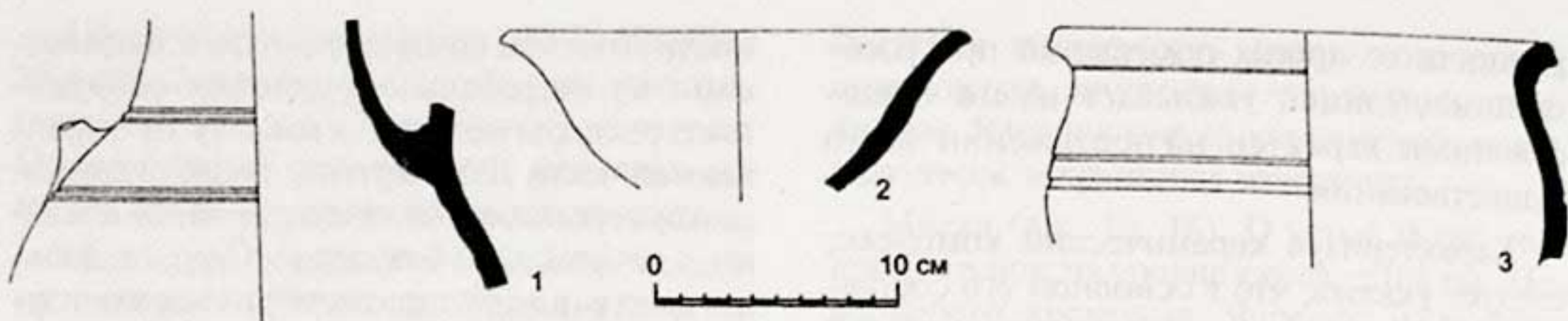

Рис. 7. Сероглиняные миски с пола 3.

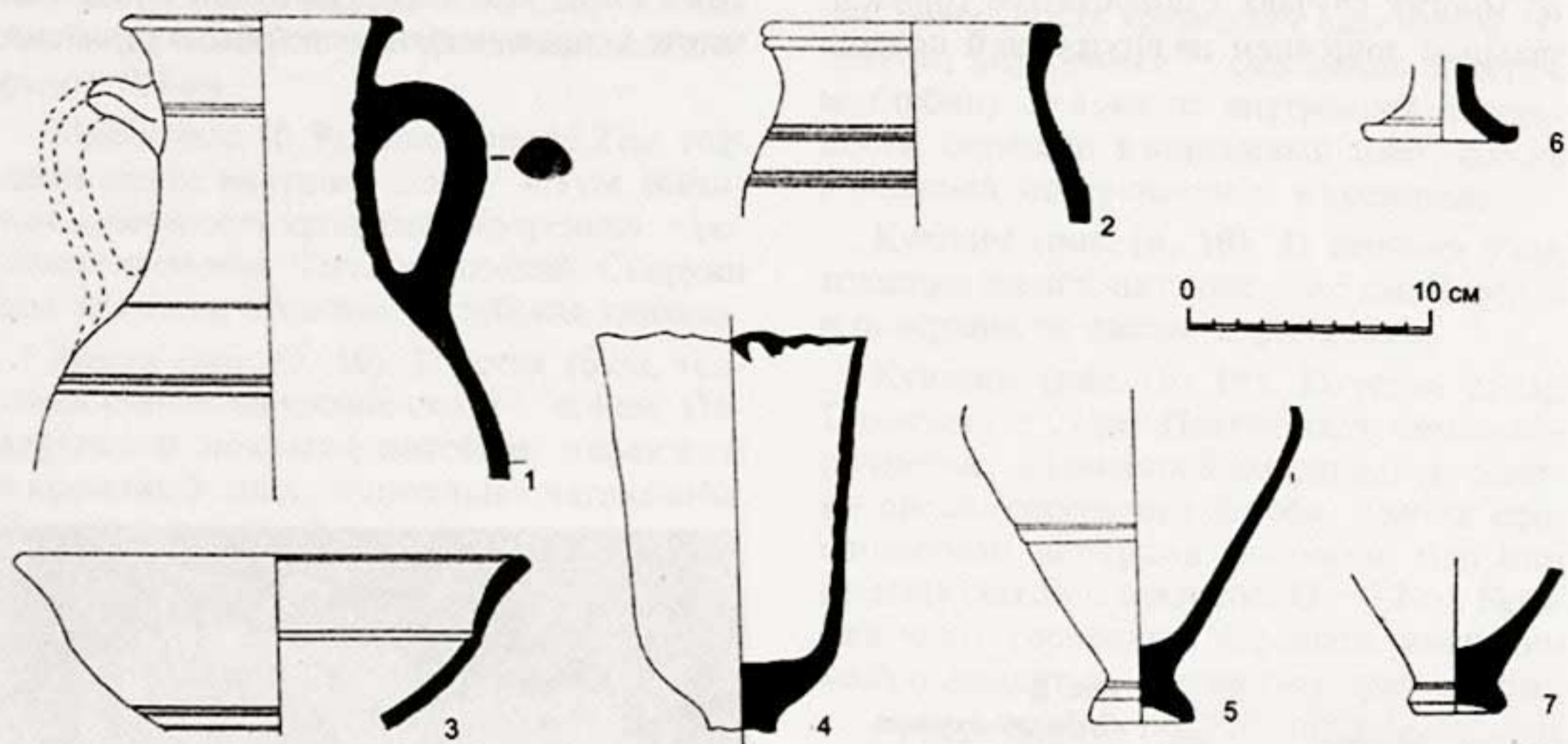

Рис. 8. Сероглиняная и др. столовая посуда с пола 3.

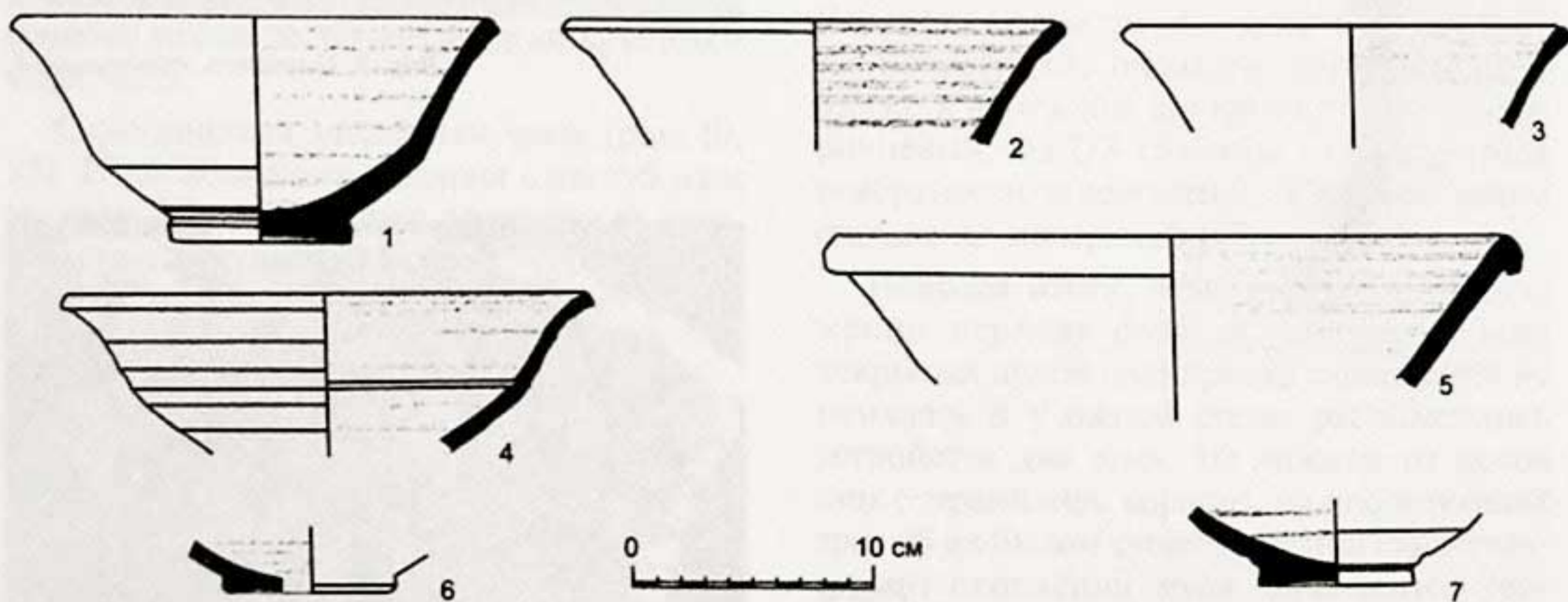

Рис. 9. Фрагменты хумов и миски большой емкости с пола 3.

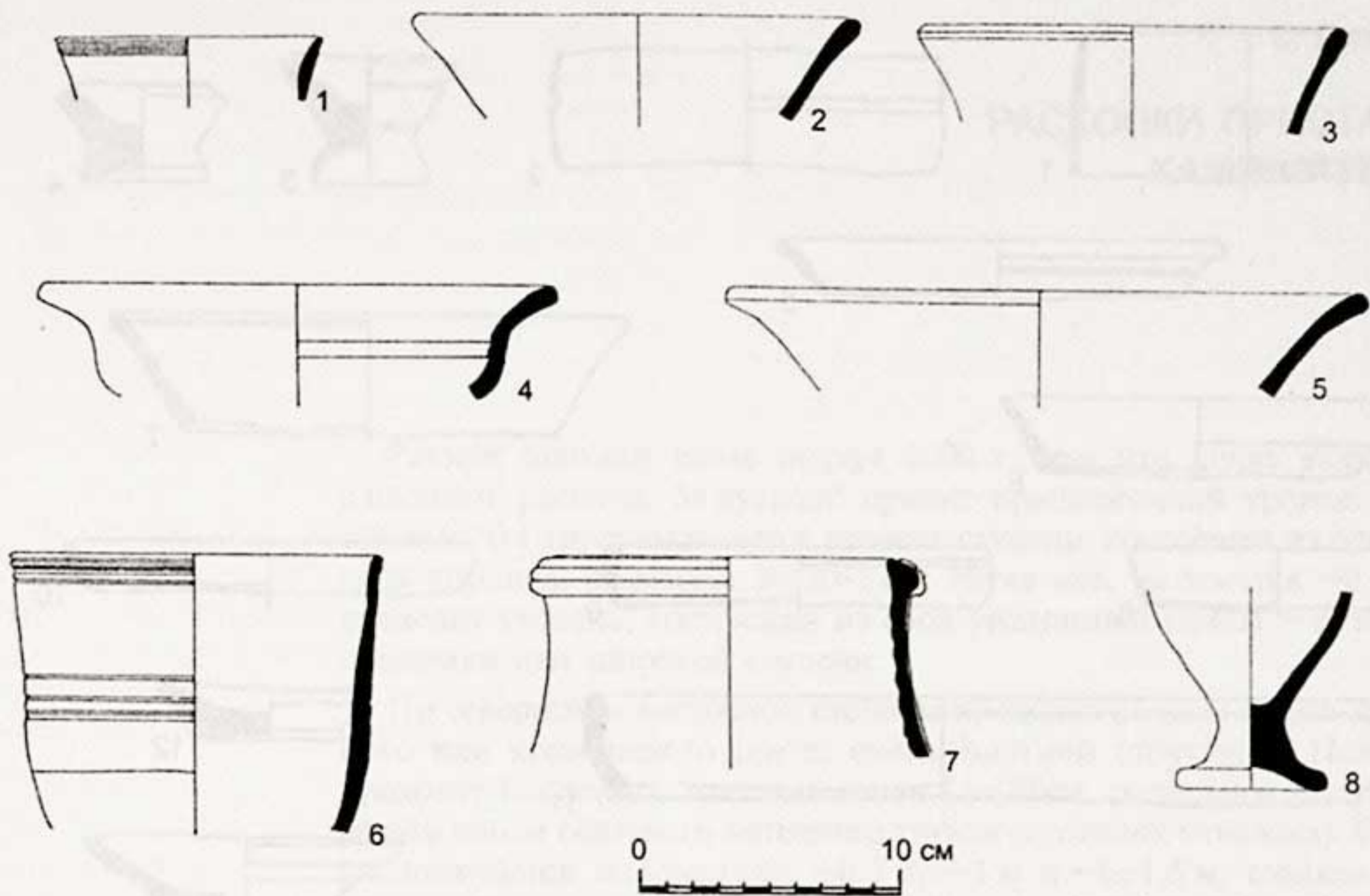

Рис. 10. Керамический материал из слоя заполнения с пола 1.

**РАСКОПКИ ПРИСТАНИ
КАМПЫРТЕПА**

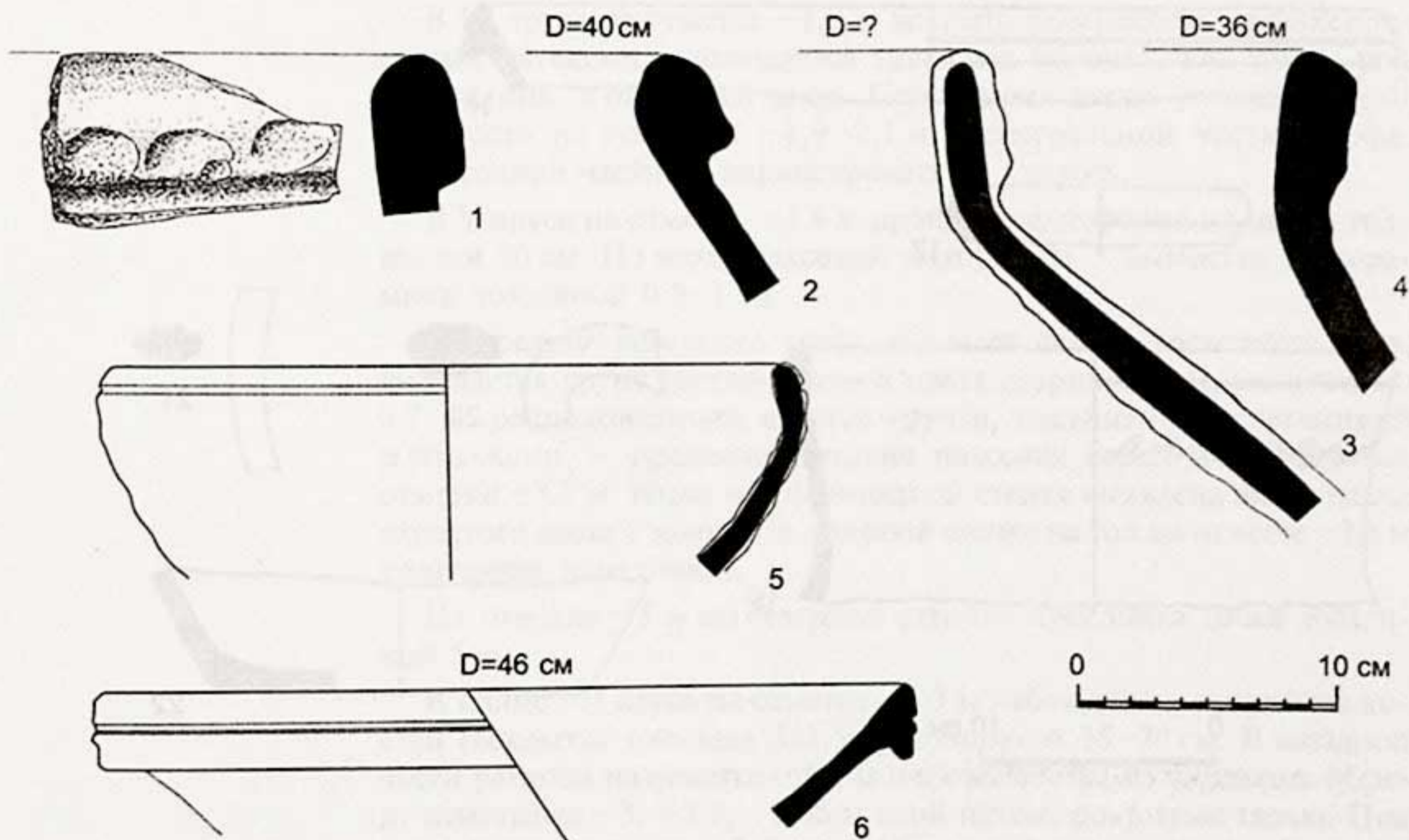
Раскоп заложен возле шурфа 2000 г., так что шурф включен в площадь раскопа. За нулевой принят прошлогодний уровень 6-й ступени. В I ярусе выделяется уровень ступени, состоящей из одного ряда кирпича, размером 30×20×? см. Ниже нее, на отметке -0,5 м, проходит уровень, состоящий из слоя утопанной глины — остатки площадки или широкой ступени.

По северной и восточной стенкам проходят полосы темно-красного или коричневого цвета, очень плотной структуры. Полосы проходят наклонно, толщина слоев 15–20 см, разделены полуметровым слоем обычного натечного грунта (суглинок с песком). Слои располагаются на отметках: -0,5 м, -1 м и -1–1,5 м, смыкаясь в северо-западном углу, т.е. они фиксируют склоны какого-то понижения или ямы.

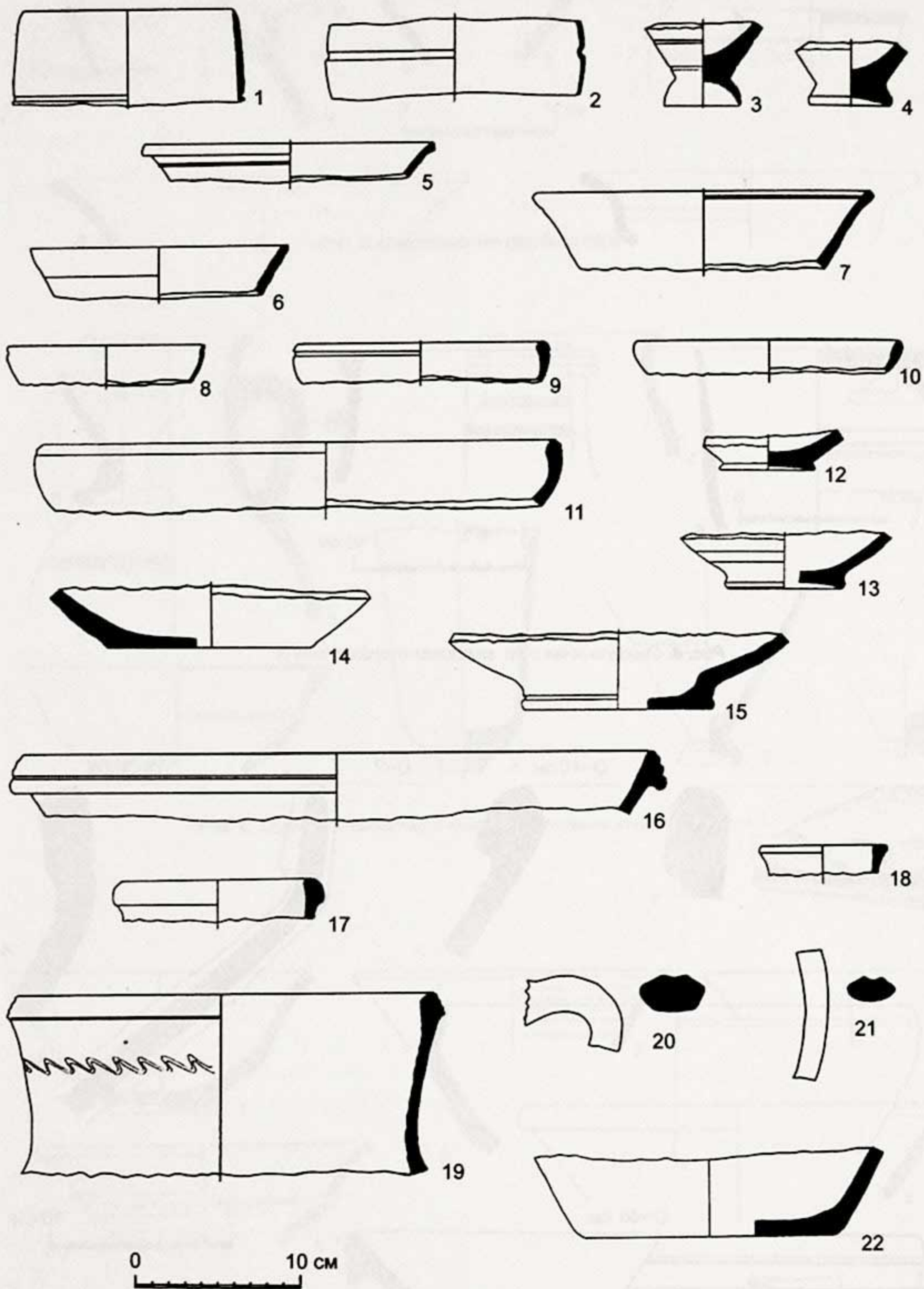
На глубине 1 м находится слой утопанной поверхности мощностью около 10 см.

В III ярусе на отметке -1,5 м прослежена вымостка из пахсы толщиной 10 см.

В IV ярусе на отметке -1,7 м вскрыта поверхность, зафиксированная натеками, наблюдается такырная корочка, т.е. это не пол помещения, а открытый двор. Прослежена также утопанная поверхность на отметках -1,9–2,1 м в центральной части шурфа. В восточной части ее зафиксировать не удалось.

В V ярусе на отметке -2,4 м пройдена платформа из пахсы толщиной 20 см. По верху пахсовой платформы — вымостка из керамики толщиной 0,5–1 см.

В середине северного среза, в 3 м от северо-восточного угла, выделяется грунт светло-желтого цвета шириной 3 м, мощностью 0,7 м, расположенный на слое грунта, насыщенного органикой и угольками, — предположительно пахсовая стена. Основание на отметке -3,2 м. Ниже нее по западной стенке выявлена линза песка охристого цвета с золой. По северной стенке на той же отметке -2,8 м утопанная поверхность.

На отметке -3 м по северной стене — прослойка песка толщиной 5 см.

В конце VII яруса на отметке -3,3 м наблюдается скопление костей (вскрытая площадь 3×2,5 м) толщиной 15–20 см. В западной части раскопа на отметке -3,2 м идет вымостка из черепков. Между отметками -3, -3,3, -3,45 м слой пахсы, покрытый гарью. Под пахсой на отметках -3,3 и -3,55 м слой темно-красной глины с песком, утончающийся к северо-западному углу.

В восточной части раскопа линза песка размером 2×4,5–5 м. Мощность от 20 до 50 см. Глубина залегания от -3,3 м и ниже.

С глубины $-3,4$ м в западной части раскопа идет материк. В восточной части с глубины $-3,5$ м начинается слой горелой земли в $5-10$ см, падающий под углом 45° на юг, проходя через VIII — начало X яруса. Слой фиксирует древний склон. По северному срезу на расстоянии $3,4-3,9$ м от северного угла прослежена граница между материком и культурным слоем.

На глубине $-3,9-4,1$ м по западной стенке начинается слой темно-красной глины шаровидной отдельности.

Две наклонные поверхности зафиксированы слоями горелой земли. Первый, мощностью до 20 см, проходит между отметками $-3,9$ м и $-5,3$ м, второй — толщиной $6-8$ см, проходит между отметками $-4,5$ м и $-5,2$ м. Ниже них вскрыт слой светлой золы.

В начале IX яруса по северной стене на отметках $-4,2$, $-4,4$ м прослежена линза песка длиной 2 м с падением к востоку, толщиной $15-20$ см. Линза включает в себя обломки сырцового кирпича — результат сноса по оврагу. Подстиляет ее прослойка натечной глины.

В XI ярусе по восточной стене выделяется прослойка плотного глинистого грунта в $10-15$ см, падающая на юг. Прослойка расположена между отметками $-5,1$ и $-5,4$ м. По всей поверхности раскопа грунт зеленовато-серого цвета, много сажи и угольков. Встречаются прослойки песка мощностью до 1 см. В центре раскопа и в северо-восточном углу грунт под промоиной очень мягкий и рыхлый. По северной стене на границе раскопа выступ сырцового кирпича, подстилаемый песком, на поверхности выступа обожженный блок $15 \times 13 \times 10$ см.

В основании XI яруса найден обломок рудотерки размером $13 \times 11 \times 3,5$ см, изготовленный из крупнозернистого кварцита или гранита, изменившегося под действием высокой температуры.

В XII ярусе грунт влажный, почти черный, со следами гари на керамике и обломках жженого кирпича. Почти в центре раскопа обнаружен образованный из материковой глины-красноцвета останец размером $1,4 \times 1 \times 1,9$ м, находящийся на расстоянии $2,9$ м от северной стены и $2,6$ м от восточной.

На глубине $5,85$ м культурный слой насыщен керамикой. Его подстиляет слой песка в $2-3$ см. У восточной стенки на расстоянии $3,1$ м выход глины-красноцвета, составляющей восточный борт оврага, который проходит по азимуту $40-45^\circ$ с падением

склона 60° . В восточной стене обнаружены остатки горна или очага куполообразной формы, расположенного в 4 м от северо-восточного угла раскопа. Сохранившиеся размеры $0,55 \times 0,4 \times 0,2$ м. Толщина стенок $5-6$ см. Ввиду плохой сохранности ни конструкции, ни сопел изучить не удалось.

По северной стенке на отметке $-5,75$ м идет скопление гумусированной земли с примесью керамики. Под ним начинается слой песка, верхние отметки которого лежат по северному срезу на глубине $-5,2$ м, по восточному на $-5,5$ м.

По северной стенке (см. рис. 1) на расстоянии $2,5$ м от восточного угла на глубине $-5,9$ м прослежена граница между культурным слоем и материком. Материк состоит из серого речного песка с чешуйками слюды и мусковита, перекрытого красной глиной.

В восточной части раскопа до глубины $-6,05$ м и на расстоянии $4,2$ м к югу от северной стенки — скопление горелого грунта с включением металлических и керамических шлаков, угля и ошлакованной обмазки.

У восточной стенки горелый слой обрывается под углом 45° . В южной части площадки на глубине $-6,05$ м выделена площадка, покрытая гарью и фрагментами керамики. В южной части ее возвышаются остатки стенки печи размером $0,7 \times 1,5 \times 0,5$ м. Площадка имеет размеры $2,5 \times 3,5$ м.

На этой же глубине в северо-западной части раскопа расчищен материк, состоящий из серого речного песка, перекрытого красной глиной.

Грунт XIII яруса состоит из светло-желтого лёсса с незначительным количеством керамики.

В восточной части раскопа с глубины $6,1$ м начинается материковый красноцвет, образующий берега оврага, ширина которого на вскрытом участке составляет $5,7$ м. В западной и центральной части оврага прослежен речной песок. Культурный слой продолжается до глубины $6,1$ м. Максимальная глубина раскопа составила $6,2$ м, после чего стали выступать грунтовые воды.

Судя по вскрытым четвертичным отложениям, геоморфология «Пристани» такова: голоценовые отложения серого речного песка с включением мусковита и слюды имели поверхность с азимутом падения $120-130$ и угол падения 45° . Позднее пески были, как чехлом, перекрыты отложениями плотной темно-красной глины шаровидной отдельности. Глины подобного вида

образуются во время очень влажных и теплых периодов.

Поверх этой глины откладывался лёсс с песчаными и серыми илистыми включениями.

В первый период обживания (на отметке $-6,05$ м) на склоне, проходящем по азимуту 45° , была вырублена площадка шириной 2 м, на которой была возведена керамическая печь. Наклонная прослойка плотного глинистого грунта отмечает перерыв в обживании. Во втором периоде часть склона была смыта, и образовался овраг, в который позднее сбрасывали отходы керамического и металлургического производства.

Западная часть раскопа наводнением не была затронута. Возможно, поток воды был остановлен пахсовой платформой, лежащей на материке.

В третьем периоде обживания культурный слой формируется поверх слоя костей мощностью до 20 см. Одновременно произошло нарастание культурного слоя над пахсовой платформой до отметки $-2,6$ м, когда была уложена пахсовая платформа мощностью 20 см. Зольная прослойка по западной стенке фиксирует склон к югу, существовавший в то время. Горизонтальность слоев по северной стенке показывает, что берег в то время имел современные очертания, и древний овраг был забутован. Пахсовая конструкция, основание которой лежит на отметке $-3,2$ м, возможно, является контрфорсом.

Можно предположить, что современный овраг сформировался на месте какого-то старого образования или над разломом, ибо заполняющие его отходы поддаются эрозии сильнее, чем «материк» или пахсовые конструкции. Наличие ремесленного квартала, функционировавшего вплоть до последнего, четвертого периода обживания, когда была устроена лестница, подтверждается наличием во всех ярусах культурного слоя с включением производственных отходов.

Находки

Среди находок, редко встречающихся на городище, можно назвать крицу размером $5 \times 7 \times 10$ см, найденную в IV ярусе ($-1,7$ м). Здесь же собраны куски шлака и обгорелой обмазки. В IX ярусе в слое гари найден кусок керамического шлака размером $20 \times 10 \times 17$ см.

Около 10 осколков крицы найдено в нижнем горелом слое на отметке $-5,9$ м.

Наконец, выявлены остатки печи на отметке $-6,2$ м. Отсутствие натеков и брызг шлака на внутренней поверхности печи и вместе с тем ее сильная прокаленность говорят о ее керамическом назначении. Частые находки керамического брака, обломков жженого кирпича также говорят о производстве керамики именно в этом месте.

Среди производственных остатков отметим и каменные инструменты. Это отбойник квадратного сечения размером $7 \times 8 \times 10$ см и два маленьких (детских?) тёрочника из сиенита и гранита. Отбойники и тёрочники могли применяться при измельчении как руды, так и глины.

Керамика

Как всегда, самые многочисленные находки представлены керамикой.

Кубки. Ввиду почти полного отсутствия археологически целых экземпляров мы не проводим, подобно нашим предшественникам, разделения между кубками и бокалами. Во всех ярусах найдены ножки и венчики, не соотносимые между собой. Ножки встречены как высокие, полые, так приплюснутые, сплошные. В верхних ярусах чаще встречаются фрагменты овоидальных резервуаров с декоративными желобками. Похожие на них формы встречены в слоях кушано-бактрийского комплекса конца I — начала II в. н.э. [5, с. 150—151]. В нижних ярусах невысокие ножки с широким поддоном и слегка приподнятой закраиной встречаются чаще. Подобный поддон приводится в материалах из Дильберджина [2, с. 55—56]. Единственный восстанавливаемый экземпляр, найденный в X ярусе, имеет аналогии в Тепаи-Шах [3, с. 217. Таб. XII]. Кроме того, подобный тип отмечен в Дильберджине. Авторы называют его «стройный рюмкообразный бокал с ребром перелома в придонной части резервуара, на фигурно-профилированной ножке, которая имеет полое, коническое или выпуклое с перехватом основание» [2, с. 32—33]. Черепок очень тонкий, плотный, красный в изломе, в отошителе чешуйки мусковита. Датируются I в. до н.э.

Чаши также представлены венчиками и донцами, целых экземпляров не встречено. Преобладают чаши первого типа по Б. Литвинскому [3, с. 140, 218]. Различаются по количеству желобков на внешней стороне бортика (два или три), внутренняя сторона часто покрыта красным ангобом. Полоса анго-

ба проходит также с внешней стороны, у бортика. Донца чаш дисковидные.

Миски, как правило, темно-серого теста восстановительного обжига, покрыты полосчатым лощением (с внутренней стороны) или сплошным черным ангобом. Донца как у чаш. Различия в профилировке стенок. Миски с отогнутым наружу венчиком имеют перегиб у дна. Второй тип усеченно-конической формы с почти прямыми стенками. Найденные в XI–XII ярусах экземпляры (рис. 3, 9, 10, 38, 39) имеют аналогии в материалах Джига-тепе греко-бактрийского и раннекушанского комплексов [4, с. 117–119]. Черноангобированная керамика встречается в основном в нижних ярусах. Е. Некрасова называет подобные сосуды вазами, относя их к периоду Дальварзин II (конец II в. до н.э. — начало I в. н.э.) [5, с. 146].

Курильницы (?). Целые не найдены. Основание одной найдено в начале V яруса, резервуар сложной профилировки, но верхняя часть не сохранилась (см. рис. 2, 26). Похожее по форме основание курильницы найдено в сардобе Дильберджина. Авторы датируют его временем начиная с I в. до н.э. и эпохой Великих Кушан.

У второй курильницы полая ножка с подогнутой внутрь закраиной, украшена штампами.

Кувшины представлены различными типами. Двуручный кувшин, найденный во II ярусе (рис. 2, 5), имеет аналогии в материалах некрополя Тепай-Шах [3, с. 158, табл. 31]. Весь комплекс, представленный в табл. 31, авторы относят к позднекушанскому времени.

Кувшин, найденный в XII ярусе, похож на кувшин раннекушанского комплекса Джигатепе [4, с. 119, рис. 31], т.е. I в. до н.э. — начало I в. н.э.

Тагора, обнаруженные в раскопе, имеют диаметр венчика 32–39 см. Выделяется донце с кольцевидным поддоном (X ярус) — единственный образец. Аналогии в материалах Джигатепе, комплекс которого Ш. Пидаев относит ко второму периоду греко-бактрийского времени, т.е. II–I вв. до н.э. [4, с. 107, рис. 30].

Котлы. Фрагменты котлов, не дающие формы, с характерным рыхлым, насыщенным шамотом тестом, встречены в незначительном количестве экземпляров.

Другие виды керамики: диски с отверстием в центре, найденные на отметках –2,4 м и в других ярусах, имеют диаметр 2–2,5 см.

Вероятно, могли служить пряслицами или пуговицами.

Фрагмент мраморного пряслица диаметром 2 см найден на отметке –6,05 м, практически на самом материке.

Среди других редких находок можно назвать терракоту. Обломки фигурок лошадей найдены в VI ярусе (–3,4 м) — 2 экз.; в IX ярусе — 3; в XI ярусе — 2; в XII ярусе — 1. Фигурки ручной лепки и плохой сохранности. Следов крепления всадников на спине, подобных находкам в Дальварзине, не обнаружено [5, с. 67–68, 164–165]. В XII ярусе найдены также фрагмент птички (свисток) и осколок штампованной терракоты, изображающей женскую фигурку в шароварах, сидящую в «тронной позе». От фигурки сохранилась только правая нога.

Там же, в основании XII яруса, найдена головка женской фигурки с античной прической. Головка выполнена в трехчетвертном объеме оттиском с матрицы. Лицо овальное, напоминает находку из коридора 7 дома ремесленника [2, с. 100]. Авторы предполагают, что это изображение Анахиты или Артемиды. Подобные головки отмечались в широком ареале эллинистической культуры вплоть до Северного Причерноморья, где они датируются I в. до н.э. — I в. н.э. [1, с. 57].

Монетные находки

Представлены 2 экз. монет I в. до н.э., найденными К. Шейко в переотложенном виде в отвале. По заключению Э. Ртвеладзе, это распространенный тип варварского подражания Гелиоклу (портрет царя на аверсе, изображение Зевса на реверсе).

Исходя из краткого обзора керамики, можно предположить, что начало освоения этого участка относится к рубежу II–I вв. до н.э. Слои, указывающие на это, залегают на глубине –5,9 м у подножия склона террасы северного берега Амударьи. Немного позже центральная часть исследуемого участка была смыта, а песчаное русло оврага было заполнено смытым грунтом, составившим XIII ярус. Дальнейшее нарастание культурного слоя происходило равномерно в течение отрезка времени, оставившего слои XII–XI ярусов. Слой XI яруса с мощным глинистым натеком, перекрытым песчаной линзой, позволяет предположить длительный перерыв в обживании, во время которого

действовали денудационные процессы. Ввиду периодического прорыва воды по руслу оврага, о чем свидетельствуют многочисленные линзы песка, перемежающие культурные напластования, стратиграфия участка нарушена — керамика из верхних слоев могла опуститься в нижележащие, чем и объясняется путаница внутри комплексов.

Большое разнообразие типов керамики в IX—XII ярусах (XIII ярус это 5—10 см культурного слоя, лежащего на материке) говорит о развитом ремесленном производстве и, соответственно, традиции. Некоторое огрубление керамики, сокращение ее типов, уменьшение следов производства в грунте, наблюдаемое с VII яруса и особенно в I—II ярусах, говорит о перемещении мастерских в другое место. Возможно, это связано с продвижением русла реки к городищу в конце I — начале II в. н.э., когда на месте ремесленного квартала были сооружены пристань и лестница. Неясно происхождение верхних слоев красной глины.

Если природное происхождение нижних слоев несомненно, то для верхних, перекрывающих культурный слой, могут быть два объяснения. Либо это следы влажных периодов, наступавших после прекращения обживания поселения, либо керамическое сырье, подвергавшееся предварительной обработке на дне какой-то ямы в два этапа, которые и оставили эти слои.

Исходя из анализа керамического материала, можно предположить существование двух основных комплексов — XIII—XI ярусов, находящих аналогии в комплексах Дальварзинтепа и Тепай-Шах, датированных II—I вв. до н.э.; и X—VIII ярусов, которые по тем же аналогиям можно датировать I — началом II в. н.э. Между выделенными комплексами удалось зафиксировать перерыв в обживании, отмеченный наклонным натечным слоем. В небольшой прослойке, перекрывающей этот натек, найдены фрагменты лепной керамики (котел) кочевнического облика.

Библиография:

1. Алексеев В.П. Памятники античной и скифской культур из Тире и Никонии // ВДИ. 2002. №2.
2. Кругликова И.Т., Пугаченкова Г.А. Дильберджин. Ч. 2. М., 1977.
3. Литвинский Б.А., Седов А.В. Тепай-Шах. Культура и связи кушанской Бактрии. М., 1983.
4. Пудаев Ш.Р. Керамика из Джига-тепе (из раскопок 1976 г.) // Древняя Бактрия. Вып. 3. М., 1984.
5. Пугаченкова Г.А., Некрасова Е.Г. Керамика Дальверзин-тепе // Дальверзин-тепе — кушанский город на юге Узбекистана. Ташкент, 1978.
6. Пугаченкова Г.А., Ртвеладзе Э.В. Северная Бактрия — Тохаристан. Ташкент, 1990.



Рис. 1. Кампыртепа, пристань. Развертка шурфа.

Условные обозначения:

- а) отдельные находки; б) дневная поверхность; в) рыхлый грунт; г) песок; д) зола с песком; е) керамика; ж) кости;
 з) горелая поверхность; и) пахса; к) уровни полов; л) сырцовый кирпич; м) материк; н) уровень грунтовых вод;
 о) темно-красная глина; п) светло-желтый лёсс; р) древний обрыв; с) стена.

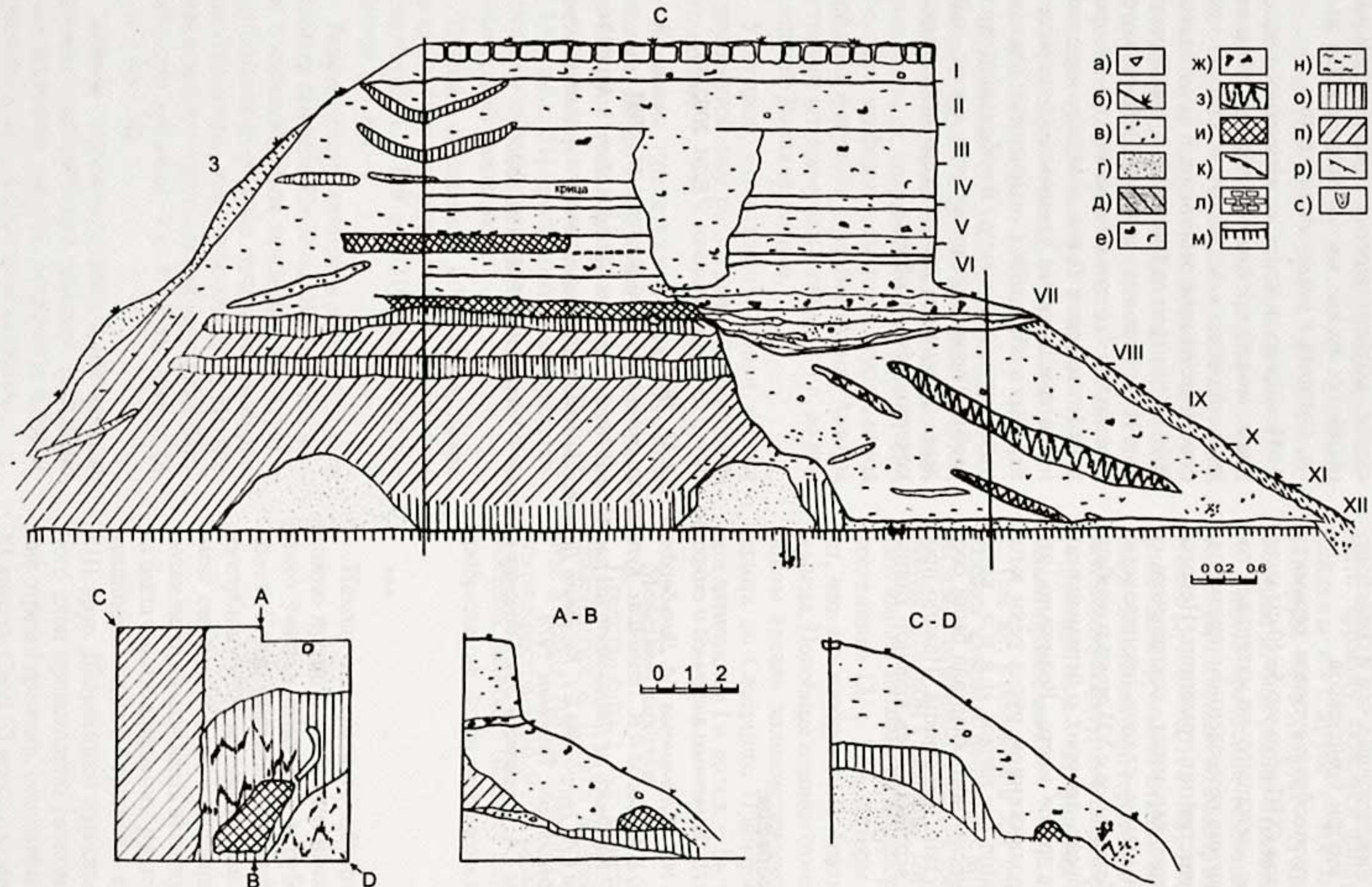

Рис. 2. Кампыртепа. Пристань. Керамика. I-IX ярусы.



Рис. 3. Кампыртепа. Пристань. Керамика. X-XIII ярусы.

МАТЕРИАЛЬНАЯ И ХУДОЖЕСТВЕННАЯ КУЛЬТУРА

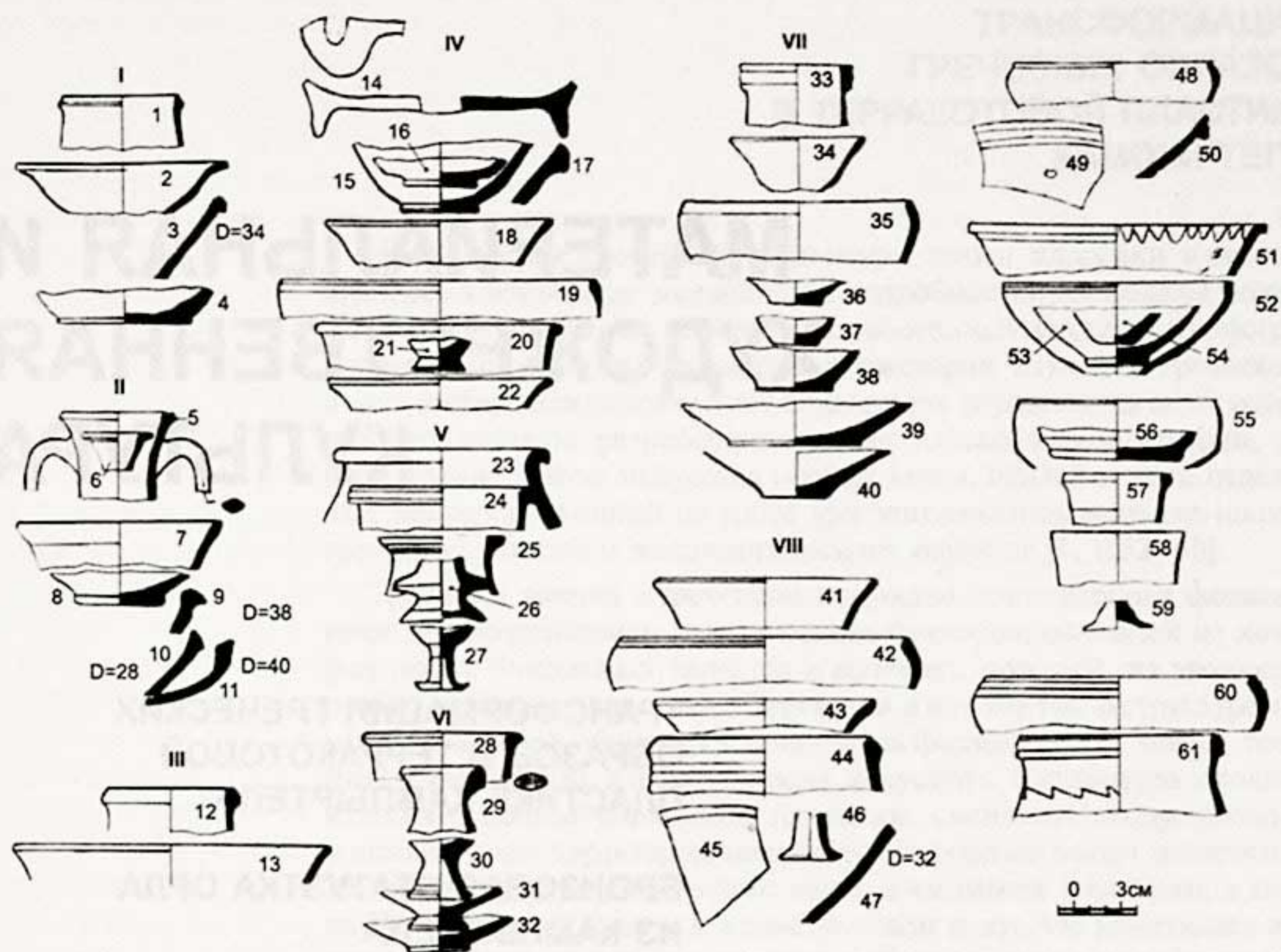
**ТРАНСФОРМАЦИЯ ГРЕЧЕСКИХ
ОБРАЗОВ В ТЕРРАКОТОВОЙ
ПЛАСТИКЕ КАМПЫРТЕПА**

**БРОНЗОВАЯ СТАТУЭТКА ОРЛА
ИЗ КАМПЫРТЕПА**

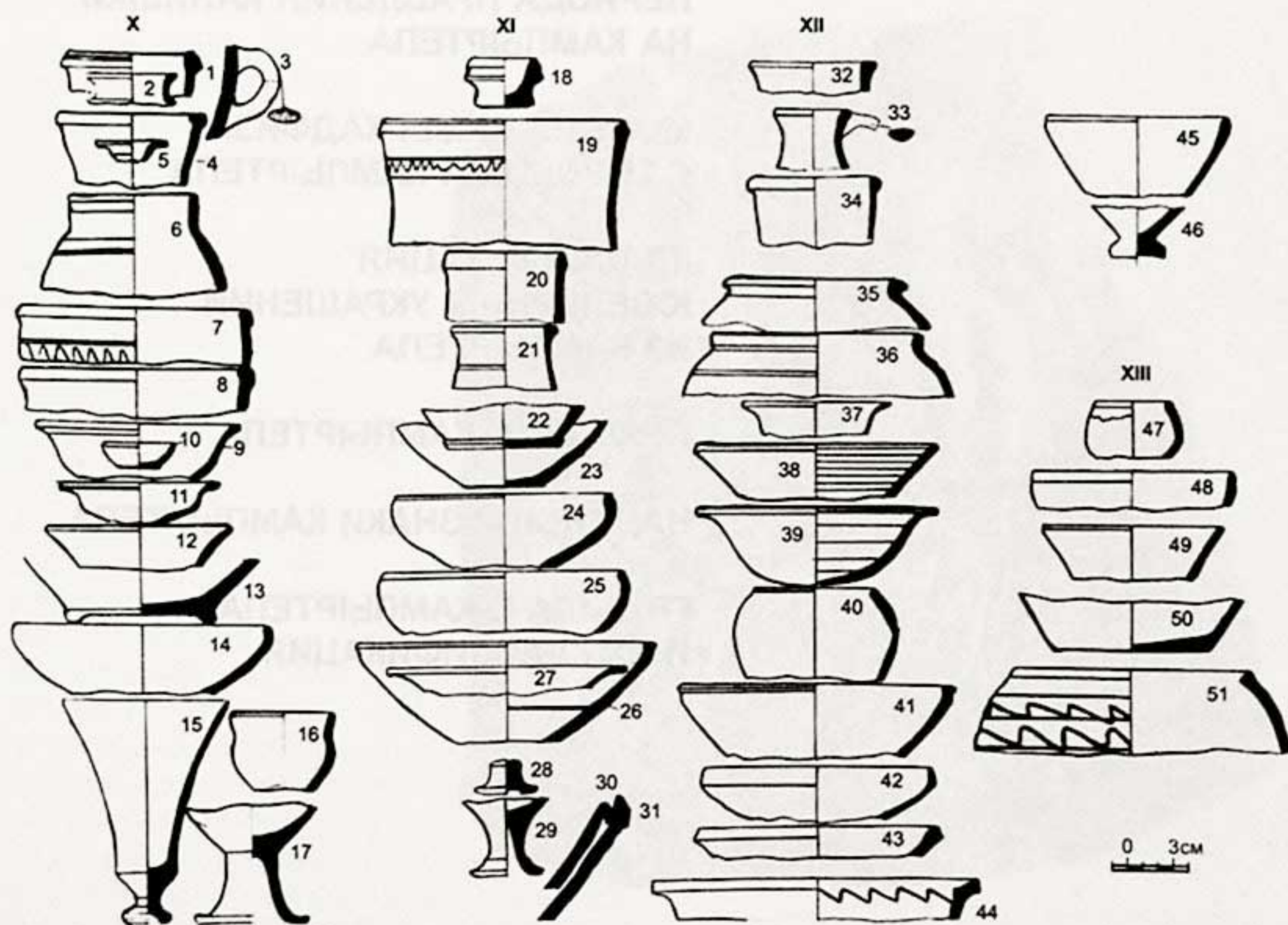
**КЕРАМИЧЕСКИЙ КОМПЛЕКС
ПЕРИОДА ПРАВЛЕНИЯ КАНИШКИ
НА КАМПЫРТЕПА**

**МОНЕТЫ ВИМЫ КАДФИЗА
С ГОРОДИЩА КАМПЫРТЕПА**

**КЛАССИФИКАЦИЯ
ЮВЕЛИРНЫХ УКРАШЕНИЙ
ИЗ КАМПЫРТЕПА**

ПРЯСЛИЦА КАМПЫРТЕПА

НАДПИСИ И ЗНАКИ КАМПЫРТЕПА

**ГРУЗИЛА С КАМПЫРТЕПА
И ИХ КЛАССИФИКАЦИЯ**

ТРАНСФОРМАЦИЯ ГРЕЧЕСКИХ ОБРАЗОВ В ТЕРРАКОТОВОЙ ПЛАСТИКЕ КАМПЫРТЕПА

Иконография греческой скульптуры эпохи классики в настоящее время изучена до мельчайших подробностей; ее образы поддаются идентификации по четко разработанной системе иконографических признаков. Это явление в истории изучения греческой, в частности, эллинистической скульптуры отражает на свой манер и подробнейшую разработанность не только в иконографии, но и выделение в этом искусстве особых школ, стилей и даже отдельных мастеров. В одной из работ уже упоминались ведущие школы греческой пластики эллинистического периода [1, с.52–60].

Традиции ваяния в греческом искусстве этого периода оказываются под воздействием определенных факторов, основной из которых носит глобальный характер и вытекает, пожалуй, из эволюции самого искусства пластики. Перемены в идеологии, в структуре самого греческого общества влияют и на формирование новых течений и концепций в пластическом искусстве. Скульптура поздней классики, полная спокойной гармонии, сменяется экспрессивным и динамичным характером пластических образов эпохи эллинизма. На окраинах эллинистического мира, в частности в Бактрии, в конце III – начале II в. до н.э. в пластическом искусстве наметилась новая тенденция, ведущая к постепенной детализации и графичности. Теряется игра глубоких и плавных теней в передаче драпировки;



Рис. 1. Изображение сидящей фигуры, украшенной пунсонными вдавлениями.

на смену объемной моделировке приходит линейность, сопряженная со схематизмом.

С приходом греческой традиции в бактрийскую пластику возникает некий синтез, при этом теряется ряд отличительных особенностей самого греческого искусства. С этой эволюцией утрачиваются ясность и лаконичность иконографической разработки образа. Идентификация пластических образов становится затруднительной в тех случаях, когда они не имеют особых примечательных знаков или символов, указывающих на характер персонажа. Условность изображения и роль атрибуты приобретают еще большее значение, когда речь касается скульптуры малых форм, в частности терракоты.

Очень часто атрибуты изображения приобретают расплывчатые формы, довольно далеко отходя от прототипа передаваемого предмета.

Здесь мы рассмотрим образцы терракотовой пластики, в основном антропоморфной, происходящей из слоев Кампыртепа. Явление, сущность которого мы пытаемся анализировать, в полной мере характерно не

только для взятого нами комплекса и даже не только региона Бактрии, но и соседних историко-культурных регионов, например Южного и Центрального Согда, т.е. территорий, на культуру которых наложился привнесенный греками пласт.

Будучи изначально греческими, эти изображения претерпевают ряд изменений в деталях, которые влияют и на их первоначальный смысл. Терракота, подвергшаяся этой доработке, менялась и отдалялась от своего первоначального прототипа независимо от уровня мастерства скульптора или коропласта. Изменение смыслового направления изображений отражает другую, не менее важную сторону в идеологии и мировоззрении местного населения. Нельзя быть уверенным, например, что фигурка, напоминающая образ греческого Геракла, но найденная в слоях III–IV вв., воспринималась в контексте греческой мифологии. Доподлинно известно, что в иранском мире Геракл замещается Веретрагной — персонажем не менее популярным в иранской мифологии.

Интересна и показательна в этом отношении бронзовая статуя из Селевкии на Тигре, на бедрах которой выгравированы две надписи — одна на греческом, обозначающая данную фигуру как Геракла, и вторая — перевод на парфянский, где вместо Геракла значится Веретрагна [19, p. 169–185].

В кушанской монетной иконографии (чекан Канишки) надпись HPAKΛIO сменяется OPLAGNO, что также доказывает близость этих двух божеств.

Изменения первоначального облика терракотовой скульптуры могли происходить разными путями, здесь мы приводим лишь основные. Сильно изношенные части скульптуры, в первую очередь подвергавшиеся доработке, подправлялись после оттиска в матрице. Подправка осуществлялась по сырой глине определенным набором инструментов. Это прием, наиболее трудоемкий: каждый экземпляр требовал значительных затрат времени. При тиражированном способе он себя не оправдывал, однако исключать его возможность не следует. Второй прием заключался в следующем. После оттиска изношенной матрицы оттиснутая фигурка дорабатывалась, просушивалась, и по ней изготовлялась «новая» матрица. Таким образом, из этой матрицы тиражировалась продукция со всеми новыми элементами и подправками мастера. Хроноло-



Рис. 2. Бородатый персонаж.

лический отрыв от оригинала до доработанного образца мог быть сколь угодно значительным.

Третий способ трансформации образа заключался в оттискивании в матрице только головы, а другие части тела лепились вручную. Причем модель, из которой впоследствии создавалась матрица для оттиска головок, могла быть не только терракотовой. Например, литая металлическая головка, резная из кости, камня и т.д. могли прекрасно послужить для создания матрицы. Приведенные выше способы являются лишь наиболее очевидными при анализе технологической стороны терракотовой пластики.

В иконографическом аспекте создание подобного трансформированного образа связано с конкретной историко-культурной ситуацией, что требует специального подхода в каждом отдельном случае. Процесс трансформации художественного образа является важным моментом, отражающим, с одной стороны, мировоззренческий уровень и особенности мышления художника, а с другой, — культово-мифологическую ситуацию конкретной эпохи и конкретного региона. Поэтому важное значение имеют художественные вкусы данной эпохи, а также профессиональный уровень самого мастера, поскольку вся продукция проходит в конечном итоге через его сознание и руки.

Все иконографические изменения происходят в определенном русле, сюжетная канва и смысловая подоплека одного историко-культурного комплекса вплетаются в культово-религиозную картину новой эпохи со всеми вытекающими последствиями. Например, образы дионисийского круга, представленные прекрасными образцами пластики в раннеэллинистический период, успешно развиваются и в кушанское время. Культовые образки, передающие наиболее популярные божества, сохраняют свой характер и функциональные особенности, хотя подвергаются некоторым, а подчас значительным изменениям.

Некоторые из рассматриваемых нами образов греческого характера претерпели столь разительные изменения, что их сопоставление с оригиналом порой становится затруднительным. При доработке деталей оригинала последний утрачивает свои художественные достоинства.

Исследования одного из интереснейших памятников Бактрии эллинистической эпохи — Кампыртепа [9; 10] дали массу архео-

логических источников различных категорий как культового, так и светского характера, проливающих свет на античную культуру. В их числе ряд терракотовых статуэток, привлекающих внимание яркими образами греческого характера, но с привнесенными в них восточными чертами.

Хронологические рамки, зажатые слоями III в. до н.э. — II в. н.э., позволяют как нельзя лучше представить развитие пластических образов от изначального типа до трансформации в последующий период.

Легче всего определяются позднейшие подправки в том случае, если их вносит не профессиональный скульптор-коропласт, а гончар, производящий глиняную посуду и лишь попутно, по мере необходимости, изготавливавший терракотовые фигурки. Насколько порой неумелым и неудачным бывает подобное «вмешательство» гончара, демонстрирует фигурка сидящего персонажа, скорее всего женского, с атрибутами, трудно поддающимися определению. Она была найдена на цитадели в разрезе 4 и датируется I в. до н.э. — I в. н.э. [5, с. 292].



Рис. 3. Фигурка сатира. Комбинированная техника (штамп, ручная лепка).

Терракота представляет собой довольно крупную плитку (11,5×10,5 см), покрытую красным ангобом. Изображение было оттиснуто в низком рельефе и передавало персонаж в длинном платье с накинутым на правое плечо шарфом (платок?). Эту и другие детали костюма можно понять лишь по «доработке» гончара. Рельефы на руках указывают на наличие украшений (браслеты) или детали рукава (рис.1). Кисть правой руки полустерта; в ней проделано глубокое вдавление полой трубкой, над ней помещен предмет, отдаленно напоминающий птичку. Хотел ли гончар показать этим вдавлением пространство между большим пальцем и четырьмя другими, остается загадкой. А вот детали костюма он подчеркнул глубокими бороздками и вдавлениями трубочки. Так, подол платья со складками он показал в виде глубоких косых линий, пространство между которыми заполнил рядом вдавлений. Вертикальный ряд округлых вдавлений по центру изображения передает, по всей вероятности, линию борта и в то же время не исключено, что это ряд нашитых бляшек, как это демонстрирует археологический костюм юечжей или ранних кушан из Тиллятепа [11; 20].



Рис. 4. Фигурка сатира. Ручная лепка.

Как уже отмечалось, косые расходящиеся глубокие линии на правом плече, также с наколами трубочки, передают, скорее всего, наброшенный шарф. Наконец, еще одна линия кружочков следует на груди вокруг шеи и может означать как линию выреза горловины, так и шейное украшение. В нижней части, по самому краю изображения следуют насечки, долженствующие означать складки подола (бахрома?) длинного платья. Весь этот декор был нанесен мастером после оттиска в матрице. Нетрудно догадаться, что примененный инструментарий, как и сама манера орнаментации, характерны более для керамики, особенно кушанской.

Если рассмотренный выше образец несет на себе заметную «корректировку» мастера гончара, то следующая терракотовая статуэтка демонстрирует комбинированную технику, когда мастер пользуется матрицей для оттиска самой ответственной части изображения — головы.

Терракотовое изображение бородатого персонажа с оттиснутой в матрице головой и вылепленным торсом, сидящего на троне (стуле). Размеры 11,5×5 см. Статуэтка обнаружена в 9 см от поверхности пола, в куче органики зеленого цвета в пом. 5 (молитвенный зал?) С-3 блока домовладения «Я» — культового комплекса цитадели.

В данном терракотовом изображении первое, что бросается в глаза, — это разительное отличие тщательно моделированной головы от предельно схематизированного корпуса (рис.2). Идентификации этого образа посвящен ряд статей [2; 17]. Здесь мы более подробно остановимся на самом факте комбинированной техники изготовления данной терракоты.

Итак, грубо вылепленный корпус с двумя рядами вертикально процарапанных линий, а также рельеф на груди — все это говорит о том, что автор пытался передать образ воина в доспехах. Голова, оттиснутая в матрице, принадлежит персонажу с пышной бородой и усами. На голову наклеплен головной убор с наушниками по бокам и длинным хвостом (куйрук) сзади. Лицо густо обрамляют завитки волос. Нос с подчеркнутыми крыльями расширяется к основанию, глаза относительно крупные, горизонтального разреза.

Головка сама по себе напоминает бородатых персонажей греческого пластического искусства, как Геракл или Сатир. Анало-

гичные головы были обнаружены на городище Зартепа. Головка явно эллинистического облика и передавала, скорее всего, образ греческого Геракла, столь популярного в античном искусстве Средней Азии, в частности Бактрии. Терракота датируется II—I вв. до н.э., т.е. периодом между крушением Греко-Бактрийского государства и нашествием юечжийских племен. По своему общему виду и характеру ряда деталей терракота также напоминает персонажей халчянского изобразительного комплекса. Среди них особо выделяются воины в бронированных доспехах, которые противостоят легковооруженной коннице юечжей.

Таким образом, стратиграфические условия находки данной терракоты говорят о коротком временном промежутке между вновь созданным образом и головкой, принадлежащей, скорее всего, к кругу образов финального периода существования греческой власти, т.е. второй половины II в. до н.э.

Из того же археологического комплекса цитадели Кампыртепа происходит вылепленная от руки примитивная фигурка сатира. Конечности переданы грубо, массивными валиками ног и толстого хвоста (сохранился след скола), руки также переданы массивными рельефами с приплюснутыми предплечьями и кистями (рис. 3). Последние как бы сливаются в общую массу и лишь глубокие, грубо проставленные насечки должны передавать пальцы. Правая рука прижимает к груди удлиненный предмет, а левая поднята чуть выше и держит его за верхнюю часть. Атрибут персонажа заслуживает более пристального внимания. Следует подчеркнуть, что, как и образ в целом, атрибут показан предельно схематично, он имеет вид удлиненного налета «колбаски», расположенной вертикально и прижатой верхней частью к подбородку. Автор находки трактует этот предмет как «вертикальную флейту» [6, с. 118, п. 132]. Не оспаривая такой возможности, мы предполагаем, что это может быть и ритон. Грубо обобщенная манера исполнения не позволяет более уверенно определить характер атрибута.

Особо выделяется на этом грубом фоне изящно выполненная головка, оттиснутая, без сомнения, в матрице более раннего периода. Тонко моделированные черты ассоциируются с лучшими образцами греческого пластического искусства. Коротко остриженные прямые волосы открывают широкий лоб. Глаза, если не учитывать изношенность и потертость матрицы, в которой была оттиснута

головка, очень выразительны. Они оттенены небольшими углублениями вокруг глазного яблока, их выразительный, устремленный несколько вверх взгляд дополняется чуть сдвинутыми у переносицы бровями — характерная черта эллинистической пластики. Глубокие складки следуют от крыльев носа вниз к уголкам рта. Голову венчает невысокий убор цилиндрической формы. Контраст между выражением лица и обликом всей фигуры разителен. Гончар, вылепивший фигурку сатира, явно не учел пластических тонкостей лица, найденного, по всей вероятности, случайно.

В несколько иной манере создана фигурка сатира: она вылеплена полностью вручную. Голова его трактована крайне лаконично: выступающий вперед нос выполнен приемом «защипа», глаза просверлены, длинная клиновидная борода разделана симметрично на пробор рядом косых линий (рис. 4). Головка увенчана шапочкой треугольной формы с наклепными полосками, украшенными по центру насечками. Обе эти фигурки были найдены в одинаковых условиях на цитадели Кампыртепа и датируются концом I — началом II в. н.э.



Рис. 5. Эрот и Психея.
Штамп, поздняя подправка гончара.

Если образы дионисийского круга — довольно частое явление в пластическом искусстве Бактрии, то следующий сюжет из того же Кампыртепа не столь популярен для репертуара бактрийских мастеров. Терракотовая композиция представляет две стоящие фигуры (рис. 5. Размеры: 10×4,5 см). Необычность этого экземпляра заключается в сложном и необычном ракурсе персонажей. Подобная поза встречается в коропластике Бактрии, пожалуй, впервые. Правая фигура обращена к зрителю обнаженной спиной. Драпирующаяся ткань закрывает нижнюю часть ног, образуя полукруглую складку, левая рука покоится на животе стоящей рядом фигуры. Ступни ног показаны условно, в виде раздвинутых в разные стороны рельефов; на левой «ступне» — вдавленные линии, долженствующие означать пальцы. Если головы двух фигур находятся на одном уровне, то ступни правой фигуры как бы зависли в воздухе, о чем говорит свободное пространство между ногами и пьедесталом. Голова повернута к зрителю. Левая фигура обращена полностью к зрителю, задрапирована в длинный плащ, открывающий верхнюю часть фигуры до бедер. Здесь полукруглая складка — край плаща передана в аналогичной манере, но расположена по-

выше. Правая нога слегка согнута и выдвинута вперед. Пространство между фигурами в нижней части заполнено длинными линиями складок. Из-под полукруглой складки по бедру следует ряд вертикальных складок, передающих, по всей вероятности, хитон. Судя по характеру сохранившегося рельефа, рука левого персонажа прижата к груди и держит предмет неопределенных очертаний. Голова этого персонажа также обращена к зрителю и исполнена в аналогичной манере. Черты безобразно грубы: широко расставленные и непомерно большие глаза намечены верхними и нижними веками, рот исполнен также грубо с той лишь разницей, что глазное яблоко показано выпукло, а рот — в виде глубоко поставленной щели между толстыми губами. Брови переданы в виде толстого горизонтального валика.

Первое, что бросается в глаза даже при беглом взгляде на эту пару, — сочетание элементов, не лишенных грации, с грубо намеченными утрированными деталями. Рассмотрим некоторые особенности этого необычного изображения. Отметим сразу, что перед нами, вне сомнения, любовная пара. В правой фигуре привлекает внимание изящный изгиб спины, подчеркнутый легким углублением, левая рука непринужденно и легко протянута влево. Но это впечатление возникает, если не принимать во внимание руку ниже локтя, так как она превращается в звероподобную лапу с грубо намеченными пальцами. Нижняя часть фигуры также подверглась уродливой трансформации, о чем говорят ступни.

Левая фигура, также не лишенная грации, с выдвинутой правой ногой, задрапированной в тонкую ткань со струящимися складками, резко контрастирует с грубо подчеркнутыми чертами лица.

Автор находки и первый публикатор характеризовал данную композицию как «сцену митхуны, характерную для древней Индии и Ближнего Востока» [6, с. 115, п. 127]. Однако некоторые признаки, как, например, рука, покоящаяся на животе, в индийской иконографии этого периода встречаются исключительно редко. Изображения влюбленных пар — дарителей на храмовых рельефах отличаются строгой фронтальностью и иной позицией рук. А вот в греческой иконографии, пожалуй, можно найти аналогии, близкие кампыртепинской «паре», — это изображение Эроса и Психеи. Так, скульптура из Капитолийского музея [14, р. 316, fig. 347]



Рис. 6. Плитка из Зартепа III–IV вв. н.э.

в Риме обнаруживает ряд общих моментов: поза Психеи, задрапированной в тонкую ткань. Отличительным признаком может быть то, что фигура Эроса обнажена полностью. Но, несмотря на некоторые отличительные детали, эти два сюжета явно близки между собой, если учесть, что кампыртепинская пара являлась изначально репликой другой, близкой по замыслу скульптуры. По условиям залегания терракота из Кампыртепа датируется I в. до н.э., т.е. хронологически оба эти памятника близки, хотя следует учесть, что изначальный вариант относился к более раннему времени. Неучтенным остался один, казалось бы, незначительный момент — орнаментация пьедестала в виде двух линий, заключающих ряд насечек. Аналогичный орнамент, но в рельефной (позитивной) форме встречается на терракотовой плитке с изображением воина, которую автор раскопа датирует III—II вв. до н.э. [6, с. 114, п. 125]. Если согласиться с этой датировкой, то и терракота с изображением влюбленной пары изначально относилась к этому времени. Таким образом, «доработка», которой подвергалась рассмотренная нами терракота, должна относиться ко времени между III—II и I в. до н.э.

Рассмотрим теперь женское изображение в хитоне с чашей.

Фигурка была найдена при раскопках цитадели в слое I в. до н.э. — I в. н.э. Размеры — 8,4×5,2 см. Сюжет этот более всего напоминает ритуальные сцены на погребальных рельефах эллинистического Ближнего Востока (Пальмира, Дура-Европос, Хатра и др.). К сожалению, плохо сохранилась голова персонажа, она посажена на длинную, довольно массивную шею. Черты лица стерты, оно, судя по общим очертаниям, довольно полное, овально-удлиненной формы (рис. 7). Прическа короткая и состоит из ряда завитков. Левая рука из-за сильной потертости плохо различима, скорее всего она опущена вдоль корпуса. Массивная правая рука согнута в локте и держит за дно фиалу полушарической формы. Костюм явно греческого характера. Длинные вертикальные складки спадают от края горловины. Горловина имеет форму тупого угла, образованного за счет присборенности ткани на плечах. Под грудью хитон перетянут лентой, он без рукавов, левая рука оголена, кисть проработана грубо. Персонажи в хитонах с перевязанной под грудью лентой довольно часто встречаются в короластике Ай-Ханума [1, с. 55—67; 15; 16]. Судя по иконографическим

признакам, терракоту можно было бы отнести к более раннему периоду, т.е. не позднее II в. до н.э.

Аналогичную терракотовую фигурку, но несколько измененную в деталях, можно видеть на терракотовом рельефе из Зартепа (рис. 6). Плитка с данным рельефом была найдена в позднекушанских слоях (раскоп 6, пом. 1, над полом 1) и датируется III—IV вв. н.э. Рельефное изображение из Зартепа сохранилось в лучшем состоянии и проясняет ряд деталей, стертых на кампыртепинском экземпляре. Следует сразу отметить, что сам рельеф вначале был оттиснут в матрице, что видно по контурам оттиска и местам сглаживания сырой поверхности плиты. Поза персонажа аналогична кампыртепинскому изображению, за исключением, может быть, угла, образованного согнутым локтем, но эти изменения могли зависеть от подправки мастера. Более важным является положение чаши по отношению к другим деталям, а оно сохранилось на том же месте. Под грудью, на уровне чаши, следует рельефная линия, передающая ленту, подпоясавшую хитон. Несколько иначе показаны складки хитона на зартепинском рельефе — в виде лучей, отходящих от округлого рельефа груди.



Рис. 7. Женское изображение в хитоне с чашей.

Наконец, следует отметить существенную деталь данного рельефа — она как бы подрезана на уровне живота. Широкая рельефная полоска по нижнему краю композиции создает впечатление ограждения типа «балкончика».

Остановимся подробнее на данной детали. На наш взгляд, для ее анализа следует учесть один немаловажный момент — она дополняет изображение, дошедшее из ранней античности, равно, как и рельефная арка, обрамляющая всю фигуру. Арка с левой стороны в нижней части заканчивается и, образуя прямой угол, продолжается влево. Таким образом, во всей композиции есть две детали, которые могли повлиять на изменение в характере самого изображения.

Во-первых, изображение поясное, ограниченное горизонтальной рельефной полосой, которую предположительно можно толковать как парапет балкончика. Подобные архитектурные детали можно видеть на гандхарских рельефах, где под арки балкона заключены одиночные или парные фигуры [21, p. 156, pl. II, 5a, 5b]. Таков, например, рельеф из шифера, хранящийся в Британском музее (Лондон, № 1917-10-9-8) [21, p. 176, pl. XII, 1].

Вторая деталь, передающая высокую сводчатую арку, также уводит нас в гандхарское искусство, где среди многообразия аркадных композиций встречаются и типы, аналогичные зартепинскому рельефу. Так, павильон, изображенный на шиферном рельефе из Лахорского музея (Пакистан, № 1135) [21, p. 158, pl. III, 6], перекрывает полусводчатая арка, покоящаяся на колоннах с псевдокоринфскими капителями. Пяты сводов переходят в горизонтальную линию карниза, общий рисунок которого повторяет в более упрощенной манере зартепинскую композицию.

Таким образом, рассмотренные выше детали сближают рельеф из Зартепа с гандхарским искусством. Хронологические рамки зартепинского комплекса вполне допускают влияния гандхарского искусства на позднеантичную Бактрию, тем более, что эти влияния отмечались и на примере других находок пластического искусства Зартепа [4, с. 112, 118].

Вернемся, однако, к самому изображению. Прежде всего отметим, что по сравнению с кампыртепинской терракотой, зартепинский экземпляр дошел, несмотря на хронологический разрыв, в более удовлетворительном состоянии, если не учитывать

некоторых деформаций при оттиске и потери четкости отдельных деталей. Это касается чаши, о которой можно догадаться по характеру скола и с привлечением экземпляра из Кампыртепа. Второе — это деформация левой руки после оттиска; не исключено, что к моменту последнего воспроизведения она дошла уже в измененном виде.

Из сохранившихся деталей для нас важны прическа и костюм персонажа. На первый взгляд кажется, что это изображение женской фигуры с чашей в руке. Рассмотрим вначале прическу. Она, как на экземпляре из Кампыртепа, представляет ряд завитков, возможно закрученных на валик, как это демонстрируют терракоты Ай-Ханума [1, рис. 2; 1, 5] и скульптура Халчаяна². Головка с широкой шеей и удлиненной формой лица, как говорилось выше, напоминает персонажей погребальных рельефов Пальмиры и других памятников Ближнего Востока. Это сходство увеличивается трактовкой близко посаженных глаз с четко проработанными веками на удлиненном и полном лице, бесстрастным выражением, характерным для погребальной пластики Пальмиры. Близкие аналогии в этом отношении дают, например, рельефы со сценами траурных пиршеств из Пальмиры [12, Pl. XXXIX, 2; pl. XLVIII, 1]. В пальмирской скульптуре, однако, можно наблюдать одну особенность, которая заставляет по-иному взглянуть на изображения Кампыртепа и Зартепа — все женские изображения имеют, как правило, украшения, в том числе серьги, а у рассматриваемых нами фигур они отсутствуют. В гандхарском искусстве серьги характерны как для женских, так и для мужских изображений, независимо от культового или светского характера произведения. Лента, подвязанная под грудью, характерна для женского костюма. Таким образом, мы имеем ряд не согласующихся между собой деталей, затрудняющих идентификацию образа в целом. Более приемлемым все же кажется отнесение изначального варианта этого терракотового изображения к эллинистическому времени, когда всякого рода украшения еще не были столь популярны, как позднее в гандхарском искусстве и искусстве эллинизированной Парфии, т.е. в первые века н.э.

Как показывает терракотовый материал, «новое поколение» с дополненными или подновленными элементами обычно уступает по своим художественным достоинствам изначальному облику терракоты. Под-

новленный тип зачастую несет в себе признаки художественной деградации. Означает ли это кризис или снижение уровня художественной культуры эпохи, региона? На этот вопрос нельзя ответить однозначно. Следует учитывать одно важное обстоятельство. Если рассматривать область коропластики как самостоятельную сферу художественной деятельности с ее центрами и мастерскими, что археологически еще не доказано, то на вопрос этот можно ответить положительно. Так или иначе, общий уровень художественной культуры всегда накладывает отпечаток на различные категории изобразительного искусства, которые развиваются в общем русле традиций и инноваций.

С другой стороны, рассмотренные нами образцы терракотовой скульптуры в большей мере указывают на деятельность гончара, художественные возможности кото-

рого были ограничены. Только этим можно объяснить парадоксальные сочетания в одной фигурке противоположных качеств, как мы видим это на примере фигурки сатира, где веселье и неумная энергия самого образа странным образом соединяются с чуть ли ни трагическим выражением лица на оттиснутой в матрице головке.

Культурное взаимодействие Греции и Древнего Востока — одна из интереснейших и в то же время сложных проблем в истории античного мира. Каждая новая археологическая находка высвечивает новую грань этого удивительного явления. Известные греческому миру художественные образы, внедренные в Среднюю Азию, имеют свою длительную историю развития и трансформации. При этом вместе с массой «новых деталей» могут существенно изменяться изначальный образ и смысловая подоплека изображения.

Примечания:

1. Отнесение этой находки к категории плакеток основывается на очень низком рельефе, плоскостности изображения и толщине заготовки.
2. Следует сказать, что подобная манера в оформлении прически наблюдается и в скульптуре Халчаяна. По всей вероятности, этот признак характеризует одну из особенностей искусства пластики эллинистической эпохи, который отразился и в халчаянском цикле. [См., напр., 8, № 21–25, 30, 33].

Библиография:

1. Абдуллаев К. Коропластика Ай Ханума // *Российская археология*. 1996. №1.
2. Абдуллаев К. Образ номадов в искусстве эллинистической Бактрии // *ВДИ*. 1998. № 1.
3. Абдуллаев К. Эллинистические традиции в искусстве Согда и Бактрии // *ИМКУ*. №27.
4. Абдуллаев К., Завьялов В. Буддийские мотивы в городской культуре позднекушанского времени (по материалам Зар-тепе) // *ВДИ*. 1985. №4.
5. Древности Южного Узбекистана. Каталог. Университет Сока, 1991.
6. Культура и искусство Древнего Узбекистана. Каталог выставки. Под ред. К. Абдуллаева, Э. Ртвеладзе, Г. Шишкиной. М., 1991.
7. Материалы Тохаристанской экспедиции. Археологические исследования Кампыртепа. Вып. 1. Ташкент, 2000.
8. Пугаченкова Г.А. Скульптура Халчаяна. М., 1971.
9. Ртвеладзе Э.В. К локализации «греческой переправы» на Оксе // *ВДИ*. 1977. №4.
10. Ртвеладзе Э.В. Кушанская крепость Кампыртепе // *ВДИ*. 1984. №2.
11. Сарианиди В.И. Некрополь и храм Тилля-тепе. М., 1985.
12. Amyet R., Seyrig H. Recherches dans la Necropole de Palmyre // *Syria*. 1936.
13. Bernard P. Vicissitudes au gré de l'histoire d'une statue en bronze d'Héraclès entre Séleucie du Tigre et la Mésène // *Journal des Savants*. Paris, 1990.
14. Charbonneaux J., Martin R., Villard F. La Grecia ellinistica. Milano, 1988.
15. Francfort A.P. Le sanctuaire du temple à niches indentées. Fouilles d'Aï Khanoum // *MDAFA*. T. XXVII. Paris, 1984.
16. Guillaume O., Rougeulle A. Les petits objets. Fouilles d'Aï Khanoum VII // *MDAFA*. T. XXXI. Paris, 1987.
17. Nikonorov V., Savchuk S. New Data on Ancient Bactrian Body-armour (in the light of finds from Kampyr Tepe) // *Iran*. 30. British Institute of Persian Studies, 1992.
18. Pennacchetti F. Al'iscrizione bilingue greco-partica dell'Eracle di Seleucia. *Mesopotamia*, 22. 1987.
19. Salih-Al W.I. The weary Hercules of Mesene // *Mesopotamia*, 22. 1987.
20. Sarianidi V.I. *Bactrian Gold*. Leningrad, 1985.
21. Tissot F. *Gandhara*. Paris, 1985.

БРОНЗОВАЯ СТАТУЭТКА ОРЛА ИЗ КАМПЫРТЕПА

В процессе археологических исследований в 2000 г. среди подъемного материала, во рву, с восточной стороны цитадели, была обнаружена бронзовая фигурка орла. Птица с распахнутыми крыльями, как бы подготовившаяся к полету, стоит на круглом постаменте с высоко поднятой головой. Хорошо виден рисунок, передающий оперенье. Высота статуэтки 3 см. Орел в эллинистическом искусстве Средней Азии — часто встречающийся в различных контекстах персонаж. На сегодняшний день известны статуэтки орлов, найденные на городищах Ниса (III—II вв. до н.э.), Ай-Ханум (III—II вв. до н.э.) [1, с. 18]. Серебряный орел из Нисы — прекрасно сохранившийся образец эллинистического искусства. Птица изображена в позе покоя. Богато передано ее оперенье [15, с. 49]. Найденные же на бактрийском городище Ай-Ханум две бронзовые статуэтки выполнены по одной матрице. Это орел в той же позе покоя, со сложенными крыльями.

Не до конца ясно назначение этих фигурок, но имеются стойкие аналогии им в восточном искусстве. Пример — два золотых орла из сибирской коллекции Петра I, которые относят к искусству Ирана IV—III вв. до н.э. Схожи с ними кавказские статуэтки из бронзы (Арташат) [3, с. 21] и фигурка деревянного орла с Алтая. Известна также бронзовая фигурка орла с северо-востока Месопотамии, из Хатры. Все они выполнены в традициях местного искусства и имеют только им присущие черты. Однако влияние эллинизма здесь бесспорно.

Ясно прослеживается, что по сюжетной композиции и манере исполнения — это произведения одного ряда. Сюда можно отнести и кампыртепинскую статуэтку, чье сходство с вышеназванными образцами, очевидно, свидетельствует о присутствии на городище Кампыртепа эллинистических слоев.

Изобразительные традиции, заложенные еще в эллинистическую эпоху, оказали влияние на формирование декоративно-прикладного искусства в более поздний период [8, с. 32]. Скульптурное навершие с городища Будрач относится к XI в. н.э. и так же сопоставимо с упомянутыми выше эллинистическими скульптурками. Навершие в виде фигурки птички — часто встречающийся сюжет для украшения ручек бронзовых сосудов XI—XIII вв. [4, с. 87].

Излюбленное в древнем искусстве Передней Азии и скифском мире изображение орла — как символа царственного могущества имело широкое распространение [13, с. 42]. В ирано-туркменском ареале мотив орла, повернувшего голову в профиль, распростершего крылья и распутившего хвост, можно увидеть на глиняных печатях энеолита из Сиалка III, Каратепа, Намазга III, плакетке из Яхьятепе (Хорасан). Ко II тыс. до н.э. относятся найденные в Сапалитепа, Джаркутане (Сурхандарья), Таипдепе (Туркмения) печати с орлом в традиционной позе [11, с. 31]. Этот же мотив просматривается и на пуговицах из Джанпыккала (Хорезм) и Джигербента [2, с. 105].

В античное время орел имел магический, космогонический смысл. Его можно встретить на капителях Шумкалы и Термеза. На базе саркофага из храма огня в Сурх-Котале изображены орлы в так называемом мотиве «умерших птиц» [5, с. 10; 16, с. 159]. На золотой реликварной шкатулке, хранящейся в Британском музее и относящейся к искусству Кушан, в точности повторен тот же самый мотив.

Образ орла, приготовившегося к взлету, часто использовался в античной геральдике Востока, как, например, на серебряной чаше, относящейся к группе тохаристанской торевтики периода Кушан, из частной коллекции (Нью-Йорк). Зачастую орлиная голова входит в украшение царской короны, а мотив распахнутых крыльев украшает корону сасанидских и эфталитских царей [10, с. 185]. Этот же мотив часто использовался на предметах искусства греческих бронз, на монетах Александра Великого, а также на монетах селевкидских, парфянских, хорезмских правителей.

Вообще орел на монетах — это известный сюжет иконографии [14, с. 47]. Здесь он встречается и как единственный персонаж, изображенный на реверсе, например серебряной тетрадрахмы Селевкида Антиоха VII (182—183 гг. до н.э.), и как спутник идущей Афины, например на серебряной тетрадрахме в честь Александра IV (305—283 гг. до н.э.). Либо это орел, сидящий на руке Зевса, как на реверсе серебряной тетрадрахмы Александра Великого (325 г. до н.э.), или находящийся у его ног, как на серебряной тетрадрахме Селевкида Антиоха II (266—246 гг. до н.э.) и на серебряной тетрадрахме Диодота (250—230 гг. до н.э.) [17, с. 59]. Орел здесь трактуется как символ Зевса, который, кстати, изображался одним из первых среди богов греческого пантеона на монетах данного региона.

Этот сюжет имеет аналогии и в западных образцах. Например, в античных государствах Северного Причерноморья, как Ольвия и Тира, имели хождение монеты с мотивом орла на дельфине (IV в. до н.э.). А на медной монете боспорского царя Савромата II (186—196 гг. до н.э.) орел изображен с венком в клюве [6, с. 262]. Мотив птицы с венком в клюве был широко распространен в древности на Ближнем и Среднем Востоке на предметах торевтики, геммах, керамике, тканях. Особую популярность получил он в Сасанидском Иране и первоначально трактовался как знак царской власти [12, с. 96].

К эпохе сложения племенных групп относится, как результат объединения отдельных тотемических символов, фантастическое существо, являющееся симбиозом различных хищных животных, — грифон. Эта загадочная по своему происхождению и идеологическим функциям фигура была очень популярна и широко распространена в древнем искусстве. Изображения грифа известны в скифском и древневосточном искусстве. Гриф в античной мифологии — образ не исконно греческий, это выходец с Ближнего Востока. Рассказ о грифах со ссылкой на сообщения бактрийцев содержится в сочинении Ктесия «Индика» (конец V — начало IV в. до н.э.). Он иконографически совпадает с изображением орлиноголовых грифонов [9, с. 21]. Гриф у Ктесия — подобие льва, с львиными лапами и когтями, но с орлиной головой и крыльями.

Фигура грифа уже во времена Ктесия была известна бактрийцам. Образцы его изображений из ахеменидских центров проникали в Среднюю Азию. Здесь грифоны древневосточного типа были присущи в основном монументальной архитектуре и составляли часть ее декора. Об этом свидетельствуют протомы грифов из Калалыгыр I (IV в. до н.э.), копирующие персепольские образцы, фриз из Топраккала II—III вв. н.э., каменный рельеф из Фаязтепа (Термез) I—III вв. н.э.

Близкие орлиному грифону образы бытовали в Средней Азии с глубокой древности, уходя корнями в эпоху индоиранской общности, поэтому образ ахеменидского грифа нашел здесь подготовленную почву для его восприятия [7, с. 73]. Известны грифоны, имеющие орлиную голову, а туловище и лапы другого животного. Интересно в этом смысле навершие бронзового ритуального котелка с могильника Аличур II (Восточный Памир) — это голова хищной птицы, орлиноголового коневидного грифона (IV—III вв. до н.э.). Ко II в. до н.э. — I в. н.э. относится ножка курильницы в виде протомы грифона с городища Кампыртепа. В бронзе выполнен грифон из клада металлических изделий Нисы, который, по утверждению А. Инверниши, может быть датирован I в. до н.э. — I в. н.э. [15, с. 79]. В раннем средневековье орлиные грифоны появляются на гербах и на шелковых тканях. При этом их изображения стилистически отличаются от образов эллинизма своей парадностью, изяществом поз (например, орлиные грифоны из «Зала белых слонов» в Варахше). Образ грифона дожива-

ет в искусстве Средней Азии до монгольского нашествия. После XIII в. его изображение здесь не встречается.

Таким образом, найденная на городище Кампыртепа бронзовая фигурка орла дополняет коллекцию подобных ей образов

и доказывает присутствие на городище эллинистических слоев. На примере изображения орла и его постепенной трансформации можно проследить интересные страницы из богатой истории искусства Среднеазиатского региона.

Библиография:

1. Авганова Э.Х. Образ орла в историко-культурных традициях Средней Азии // *Ўрта Осиё археологияси, тарихи ва маданияти. Халқаро илмий конференция маърузаларининг тезислари. Тошкент, 2002.*
2. Вишневская Н.Ю. Ремесленные изделия Джигербента (IV в. до н.э. – начало XIII в. н.э.). М., 2001.
3. Древнейшие государства Кавказа и Средней Азии // *Археология СССР. М., 1985.*
4. Ильясов Дж. Яв. Предметы художественной бронзы с городища Будрач // *Культура Среднего Востока. Изобразительное и прикладное искусство. Ташкент, 1990.*
5. Мамбетуллаев М. Кердерская чаша с изображением орла // *San'at. Ташкент, 1999. №1.*
6. Материальная и духовная культура античных государств Северного Причерноморья. М., 1984.
7. Пугаченкова Г.А. Грифон в античном и средневековом искусстве Средней Азии // *СА. 1959. №2.*
8. Пугаченкова Г.А., Ремпель Л.И. История искусств Узбекистана. М, 1965.
9. Пьянков И.В. Бактрийский гриф в античной литературе // *История и культура народов Средней Азии. М., 1979.*
10. Ремпель Л.И. Искусство Среднего Востока. М., 1978.
11. Ремпель Л.И. Цепь времен. Ташкент, 1987.
12. Фрай Р. Наследие Ирана. М., 2002.
13. Ширинов Т.Ш. Средняя Азия во II тыс. до н.э. и протозороастризм // *ИМКУ. №31. Самарканд, 2000.*
14. Vopearachchi O. *Monnaies Gréco-Bactriennes et Indo-Gréèques. Catalogue raisonne. Paris, 1991.*
15. Invernizzi A. *Sculpture di metallo da Nisa. Cultura greca e cultura iranica in Partia. Lovanii. 1999.*
16. Rosenfield J.M. *The Dynastic arts of Kushans. Los-Angeles, 1967.*
17. *The Crossroads of Asia. Transformation in Image and Symbol in the Art of ancient Afghanistan and Pakistan. Singapore, 1992.*



Рис. 1. Бронзовая статуэтка орла из Кампыртепа.



Рис. 2. Серебряный орел. Нуса.



Рис. 3. Бронзовый грифон. Нуса.

**КЕРАМИЧЕСКИЙ КОМПЛЕКС
ПЕРИОДА ПРАВЛЕНИЯ КАНИШКИ
НА КАМПЫРТЕПА
(раскопки 2000–2001 годов)**

В результате широкомасштабных работ на археологических памятниках кушанского времени на территории Бактрии собраны многочисленные и представительные коллекции керамики, датированные первыми веками н.э. Большая часть этих материалов опубликована. Несмотря на объем введенного в научный оборот материала и обилие публикаций, которые исчисляются десятками, до сих пор нет специальной обобщающей работы, посвященной продукции керамического производства кушанской Бактрии в целом. Не разработана типология форм керамики этого периода, на основании которой можно было бы проводить сравнительный анализ комплексов с различных памятников, синхронных по времени.

В многочисленных статьях и разделах монографий описывались керамические комплексы отдельных памятников и проводился визуальный сравнительный анализ форм применительно к относительной и абсолютной хронологии конкретного городища, поселения или могильника [21; 22; 23; 25; 33; 36; 52]. Керамика чаще использовалась как дополнительный аргумент для датировки археологических слоев, основой для которой служили нумизматические данные. При этом абсолютные датировки, на которых строилась периодизация археологических комплексов, прежде всего зависела от того, какой «начальной даты Канишки» придерживался автор.

Обычно керамика кушанского времени на многослойных памятниках по стратиграфическим данным подразделялась на три относительно разновременных комплекса: раннекушанский, великокушанский и позднекушанский. Однако именно из-за того, что памятники были многослойными и зачастую археологические слои были нарушены, а абсолютные даты по нумизматическим данным, в силу этих же причин, были довольно широкими, критерии, по которым определялись характерные морфологические признаки керамики различных периодов, не всегда были четкими.

В результате раскопок в северной части «нижнего города» Кампыртепа в 2000–2001 гг. была вскрыта большая часть жилого комплекса, получившего, согласно принятой на городище системе нумерации, шифр VI-10. В ходе работ получен керамический комплекс, о котором и идет речь в данной статье.

Датировка жилого комплекса, раскопанного на Кампыртепа, не вызывает сомнения. В культурных слоях на полу, так же как и в заполнении помещений, найдены только монеты Канишки I [54, с. 4]. Лишь в одном помещении, в слое кирпичного завала, обнаружена монета Сотера Мегаса. Однако она не может служить аргументом в пользу расширения или некоторого омоложения датировки всего археологического комплекса, так как условия ее залегания (кирпичный завал) дают веские основания считать, что монета попала в слой вместе с глиной, из которой формовались кирпичи.

Таким образом, период функционирования жилого комплекса VI-10, а, следовательно, и датировка всех находок ограничиваются периодом царствования Канишки I — первая половина II в. н.э. [15, с. 344—345; 77, с. 188; 84, с. 106]. Это в полной мере относится и к керамике, независимо от места ее нахождения.

Следует подчеркнуть, что, пожалуй, впервые в кушанской археологии выявлен характерный керамический комплекс, имеющий четкие временные границы.

При классификации керамики учитывались все без исключения фрагменты, дающие представление о форме сосуда. Вся посуда по своему функциональному назначению подразделяется на три группы: кухонная, хозяйственная и столовая. По параметрическим и морфологическим признакам в каждой группе выделялись формы сосудов, которые, в свою очередь, по совокупности морфологических признаков подразделялись на типы и варианты.

Первая группа — кухонная посуда

Эта группа керамики — самая малочисленная в комплексе, не более 4% от общего количества. Все сосуды, относящиеся к ней, сформованы вручную с последующей подправкой на гончарном круге. Они изготовлены из глины с обильными примесями песка, мелкотолченого шамота и дресвы. В первой группе представлены котлы, горшки, а также открытые формы, которые с некоторыми оговорками можно квалифицировать как жаровни.

Котлы — это плоскодонные сосуды с приземистым шаровидным туловом (рис. 1, 1—5). Они изготовлены из глины с обильными примесями, среди которых преобладает крупный кварцевый песок. Венчик и горловина не выделены. У некоторых котлов дно выделено при помощи дополнительного жгута, прикреплявшегося снаружи (рис. 1, 3). Все сосуды сильно закопчены, нет сомнения, что они использовались для приготовления пищи. Котлы имели слегка утолщенный вогнутый верхний край. У некоторых из них утолщение с внутренней стороны подчеркнуто небольшим уступом (рис. 1, 4, 5). Обращает на себя внимание одна деталь внешнего оформления сосудов. У некоторых котлов на верхней части тулова отмечены небольшие конусообразные, округлые налепы или выступы, располагавшиеся симметрично на одной линии, чаще всего их было четыре. Они явно

не функциональны. Возможно, эти выступы или налепы имели символическое значение. В связи с этим уместно вспомнить, что *ukha* (индоиранский ритуальный сосуд для огня) изготавливался вручную ленточным способом. На корпусе сосуда имелись выступы-сосочки, что служило поводом для утверждения: «...Этот (сосуд для жертвенного огня) на самом деле корова, потому что сосуд для жертвенного огня является этими мирами, а миры это «корова» [18, с. 176].

Горшки — сравнительно небольшие сосуды с диаметром устья 13—15 см (рис. 1, 7—9). Они сформованы из глины с примесями мелкого песка и дресвы. Черепок плотный, ровного светло-коричневого или красно-коричневого цвета. Это позволяет предположить, что сосуды обжигались в горне. Большая часть горшков снаружи покрыта светлым ангобом.

Форма тулова неизвестна, возможно, оно было округлым или яйцевидным. Все горшки имеют четко выделенную шейку и сравнительно крутые плечики. У некоторых сосудов переход от шейки к плечикам подчеркнут уступом или валиком (рис. 1, 7, 9). Верхний край горшков прямой или слегка отогнут наружу. В отдельных случаях отмечен слабо выделенный венчик в виде уплощенного с внешней стороны манжета или валика (рис. 1, 7, 8).

Открытые формы — жаровни (?) представлены в первой группе несколькими фрагментами. Они сформованы из глины с песком и органическими примесями. Это сравнительно крупные (диаметр устья 25—30 см) плоскодонные толстостенные сосуды с невысокими прямыми или немного расширяющимися стенками, высотой 8—10 см. У некоторых из них по верхнему краю имелись симметрично расположенные пластинчатые ручки-выступы. У одного из сосудов на верхней плоскости ручки отмечен процарапанный орнамент в виде пятилучевой звезды (рис. 1, 6).

Вторая группа — хозяйственная керамика

Эта группа более многочисленна — чуть меньше 50% от общего количества. К ней отнесены все тарные сосуды, а также посуда, которая могла быть использована в хозяйстве для хранения и транспортировки пищи, воды и молочных продуктов. Она включает в себя хумы, хумчи, широкогорлые двуручные сосуды, горшки и тагора.

Хумы — крупные, боченовидные сосуды. Максимальный диаметр тулова 70—80 см,

диаметр венчика колеблется от 40 до 50 см. Толщина стенок — 1,5–2 см.

Все они сформованы на гончарном круге ленточным способом из хорошо промешанной глины с примесью песка и шамота. Черепок в изломе желтовато-красного, красного или красно-лилового цвета. В отдельных случаях с внешней стороны отмечен светлый ангоб. По форме сечения венчика можно выделить несколько типов этих сосудов.

Тип 1. Сосуды имеют подпрямоугольный в сечении венчик в виде уплощенного или слегка округлого манжета. Горловина не выделена или выделена слабо. В первом случае венчик является как бы утолщенным продолжением стенок, во втором — венчик прямостоящий или чуть отогнутый наружу (рис. 2, 21, 25, 26). Надо думать, что форма тулова сосудов также была различна, насколько об этом можно судить по его верхней части. Возможно, как вариант этого типа сосудов следует рассматривать крупный хум с массивным слегка уплощенным с внешней стороны венчиком и сравнительно крутыми плечиками (рис. 2, 29).

Тип 2 представлен в комплексе наиболее широко. Сосуды имели подпрямоугольный в сечении, скругленный в верхней части венчик. Нижний край его заострен и слегка оттянут вниз или в сторону (рис. 2, 22–24). В большинстве случаев в нижней части был неглубокий горизонтальный желобок. Почти у всех хумов шейка более или менее выделена. Венчик прямой или немного отогнут наружу. Обращает на себя внимание способ формовки венчика, который изготавливался из нескольких дополнительных жгутов, накладывавшихся на верхнюю глиняную полосу. При дополнительной обработке хума на гончарном круге моделировался профиль венчика (рис. 2, 24).

Тип 3 представлен всего несколькими экземплярами. Хумы имели округлый в сечении венчик в виде валика и в большей или в меньшей степени выделенную шейку (рис. 2, 27, 28).

На двух сосудах, отнесенных к хумам, отмечены знаки, процарапанные после обжига. В одном случае знак в виде косога креста был на венчике (рис. 2, 22). У второго сосуда знак в виде свастики помещен на горловине.

Хумчи в большинстве случаев повторяли форму хумов и отличались от них лишь размерами. Диаметр венчика колеблется от 30 до 40 см. Максимальный диаметр тулова не более 50 см.

Среди тарной керамики выделяется немногочисленный, но весьма характерный

тип сосудов с двумя ручками на плечиках (рис. 2, 17). По линейным параметрам часть из них относится к хумам, а другая — к хумчам. Характерные признаки при этом остаются неизменными. Так, четыре таких сосуда найдены *in situ* в одном из помещений комплекса, при этом два из них являются хумами, а два — хумчами. Характерным признаком этого типа, помимо ручек, является четко выделенная шейка и прямоугольный, почти квадратный в сечении венчик, с внешней стороны украшенный несколькими горизонтальными каннелюрами. Большая часть сосудов украшена прочерченным зигзагообразным орнаментом или вдавлениями. Орнаментальные зоны расположены всегда в верхней части тулова.

Тагора. Эта форма является ведущей в группе хозяйственной керамики — 37,4% от общего количества посуды второй группы. Все сосуды изготовлены на гончарном круге из глины хорошего качества с незначительными примесями песка и хорошо измельченного шамота. В некоторых случаях отмечены незначительные примеси слюды. У большинства сосудов стенки плавно расширяются от дна к устью и заканчиваются массивным венчиком. В этом случае тагора имели резервуар в виде перевернутого усеченного конуса. Это крупные, сравнительно глубокие сосуды; высота сосуда относится к максимальному диаметру устья, как 1:2–2,5.

По виду венчика, размерам, а отчасти и по форме тулова, можно выделить несколько типов тагора.

Тип 1 наиболее широко представлен в комплексе. Тагора имели плоское дно и усеченно-конический резервуар. Диаметр устья 38–45 см. Венчик массивный, подтреугольный в сечении, с внешней стороны украшен несколькими горизонтальными каннелюрами (рис. 1, 10–12). Большая часть сосудов с внешней и внутренней стороны покрыта светлым ангобом.

Тип 2. К этому типу относятся более крупные сосуды. Диаметр устья 45–55 см. Они имели также, по всей видимости, плоское дно и усеченно-коническое тулово. Венчик массивный, подчетыреугольный в сечении. Верхняя часть у них уплощена и слегка скошена внутрь (рис. 1, 14–15). Кроме того, встречены сосуды со скругленным верхним краем (рис. 1, 14). Характерный признак тагора этого типа — наличие у большинства сосудов двух вертикальных, овальных в сечении петлевидных ручек, которые одним

концом прикреплялись к венчику, а другим — к центральной части тулова. С внешней стороны они имели один или несколько продольных валиков по центру. Следует заметить, что только тагора этого типа украшались прочерченным зигзагообразным орнаментом под венчиком с внешней стороны (рис. 1, 15). Большая часть сосудов снаружи покрыта светлым ангобом.

Тип 3. У тагора этого типа, в отличие от описанных выше, стенки были слегка округлыми в верхней части. Можно предполагать, что форма тулова у них была полусферической. Венчик также массивный, но не профилированный. У некоторых сосудов нижний его край заметно оттянут вниз. В этом случае венчик приобретает форму клювовидного, с округлым нижним краем (рис. 1, 17–20, 22, 24). В единственном числе представлена тагора с клювовидным, профилированным горизонтальными каннелюрами венчиком. Этот сосуд также имел, по всей видимости, полусферическое тулово (рис. 1, 23). Некоторые экземпляры этого типа изнутри, по верхнему краю, имеют неглубокую «ложбину». Обращает на себя внимание тот факт, что почти половина всех тагора 3-го типа покрыты снаружи красным или красно-коричневым ангобом.

Кроме уже перечисленных типов, к тагора, по всей видимости, следует отнести фрагмент крупного сосуда, диаметр устья — 40 см. Он имел такую же форму венчика, как и тагора 2-го типа, однако в отличие от них верхний край вогнут, а тулово, видимо, имело полусферическую форму (рис. 1, 26).

Широкогорлые двуручные сосуды сравнительно многочисленны в комплексе — 22,7% от общего количества керамики второй группы. По форме они в общем однотипны. Это высокие стройные сосуды, у которых соотношение максимального диаметра тулова к высоте составляет 1:1,5. Они имели высокую, четко выделенную, широкую горловину и сравнительно узкое плоское дно, диаметр которого почти вдвое меньше диаметра горловины. У большинства сосудов диаметр устья колеблется от 17 до 25 см. Горловина имеет цилиндрическую форму (рис. 2, 1, 3, 4), в некоторых случаях она сформована в форме раструба (рис. 2, 8), у отдельных сосудов — низкого усеченного конуса (рис. 2, 2, 5). Петлевидные или овальные ручки крепились на плечиках сосудов. В сечении они были также овальными, в некоторых случаях по центру с внешней стороны располагались один или два продольных вертикальных валика-каннелюры. Почти все сосуды этого типа имели прямоугольный в сечении,

уплощенный в верхней части венчик, снаружи украшенный несколькими каннелюрами (рис. 2, 1–4). Среди прочих выделяется сосуд, у которых горловина значительно уже, по сравнению с остальными. Он также имел две овальные ручки, прикрепленные к плечикам. Форма тулова его осталась неизвестной (рис. 2, 3). В небольшом количестве встречены фрагменты с непрофилированными венчиками (рис. 2, 5, 9).

Значительная часть сосудов этого типа (18,8%) была орнаментирована. Зигзагообразный прочерченный орнамент наносился на плечики, изредка на горловину под венчиком (рис. 2, 1, 3, 4, 6), иногда он сочетался с вдавлениями (рис. 2, 1). Кроме того, у многих сосудов этого типа на верхней части горловины отмечена широкая полоса красной или красно-коричневой краски, нанесенная поверх светлого ангоба. Обращает на себя внимание еще одна деталь, характерная для этого типа хозяйственной керамики. Это небольшие отверстия под венчиком, сделанные до обжига (рис. 2, 2). Надо полагать, что они были функциональными и связаны напрямую с назначением сосуда.

Вполне возможно, что сосуды этого типа использовались в молочном хозяйстве. В пользу этого предположения косвенно свидетельствуют этнографические данные. Еще в первой половине XX в. на территории Средней Азии для заквашивания кислого молока применялись широкогорлые сосуды с двумя ручками — хурма. Высота самых крупных из них достигала 40–45 см. У крупных сосудов соотношение общей высоты к диаметрам дна и устья обычно составляло 3:1:2 [31, с. 241]. Заметим, что точно такие же пропорции были у широкогорлых двуручных сосудов из Кампыртепа. В Риштане хурма имели прямоугольный в сечении венчик, а на плечиках неглубокие каннелюры. По венчику и под каннелюрами сосуды украшались волнистым процарапанным орнаментом.

Горшки широко представлены в комплексе — 20% от общего количества посуды 2-ой группы. Это различные по размерам плоскодонные сосуды с шаровидным туловом, максимальный диаметр, которого колеблется от 12 до 32 см. Форма их в общем одинакова. Венчик и горловина не выделены. Слегка утолщенный верхний край сосуда в большей или в меньшей степени вогнут и скошен внутрь. С внешней стороны он украшался несколькими горизонтальными каннелюрами (рис. 2, 10–16). У некоторых сосудов каннелюры отмечены с внутренней стороны

по верхнему краю (рис. 2, 10, 14). Почти все сосуды имели овальные в сечении, петлевидные или овальные по форме ручки, которые крепились к верхней части тулова, чуть ниже устья. У некоторых из них в центральной части с внешней стороны имелся более или менее выделенный продольный валик. Большинство сосудов (57,9%) декорированы. Орнаментальные пояса в виде одной или двух зигзагообразных прочерченных линий покрывали верхнюю или центральную часть тулова. Кроме того, верхняя часть сосуда с внешней, а иногда и с внутренней стороны украшалась широкой полосой красного или красно-коричневого цвета, которая наносилась поверх светлого ангоба (рис. 2, 10–16).

Третья группа — столовая посуда

Эта группа самая многочисленная и разнообразная — более 50% от общего количества керамики во всем комплексе. Она включает в себя столовые миски, чаши, кубки, бокалы, кувшины, тонкостенные горшки с четко выделенной горловиной. Вся керамика сформована на гончарном круге быстрого вращения из хорошо промешанной и отмученной глины с незначительными примесями мелкого песка. Черепок плотный, в изломе желтого, светло-коричневого или розового цвета.

Столовые миски — сравнительно крупные сосуды (диаметр венчика — 25–38 см) с полусферическим резервуаром и плавно отогнутым наружу венчиком (рис. 1, 25–37). Они, видимо, имели дисковидный, в некоторых случаях вогнутый поддон. По виду венчика можно предварительно выделить два варианта сосудов этого типа.

Вариант А — венчик слегка утолщенный, плавно отогнут наружу, с внешней стороны, по вертикальной плоскости — неглубокий желобок. Некоторые миски имеют небольшой уступ на внутренней стороне верхней части венчика (рис. 1, 27–29, 37).

Вариант Б — венчик также отогнут наружу, но, в отличие от описанных выше, имеет резкие очертания. С внешней стороны, по вертикальной плоскости, он украшен несколькими четко выраженными горизонтальными каннелюрами. Нижний его край заострен и оттянут вниз. Таким образом, венчик приобретает клювовидную, профилированную форму. Почти все миски второго варианта имеют уступ с внутренней стороны верхней части венчика (рис. 1, 25, 30–32, 34).

Все сосуды этого типа с внутренней стороны покрыты плотным красным ангобом и большинство из них (86%) с внутренней стороны украшено зигзагообразным орнаментом. Снаружи они были чаще всего неангобированы, изредка встречается жидкий светлый ангоб.

Чаши — это, пожалуй, самая многочисленная и разнообразная форма в комплексе. Максимальный диаметр сосуда относится к его высоте как 2:1 или 2,5:1. По морфологическим признакам основными в данном случае являются конфигурация тулова и форма венчика. Можно выделить несколько типов этих сосудов.

Тип 1. Глубокие полусферические чаши на дисковидном, иногда чуть вогнутом поддоне (рис. 3, 6–8, 24–29). Венчик не выделен. Все сосуды имеют в большей или в меньшей степени утолщенный, вогнутый верхний край. При этом выявляется некоторая закономерность: чем больше диаметр чаши, тем более утолщен и вогнут верхний край. Например, у единственной целой чаши в комплексе диаметр устья 18 см, верхний край почти прямой и лишь слегка утолщенный (рис. 3, 6). В то же время чаши, у которых диаметр устья более 20 см, имели явно утолщенный и сильно вогнутый верхний край (рис. 3, 24–29). Очевидно, в данном случае мы имеем 2 варианта одного типа. Как правило, все чаши 1-го типа имеют один или несколько желобков по устью с внешней стороны. У большинства крупных сосудов (II вариант) четко выраженные желобки отмечены в центральной части тулова. Все чаши покрыты светлым жидким ангобом, верхняя часть сосуда дополнительно покрывалась красным или красно-коричневым ангобом с внешней, а иногда и с внутренней стороны (рис. 3, 26, 28). Кроме того, в некоторых случаях верхняя часть тулова, чуть ниже устья, украшалась прочерченным зигзагообразным орнаментом (рис. 3, 28, 29).

Среди чаш этого типа несколько особняком стоит сосуд с двумя петлевидными ручками, которые крепились к верхней части тулова. По соотношению параметрических признаков он, безусловно, относится к крупным чашам, однако наличие ручек в какой-то степени сближает его с хозяйственными горшками. Следует заметить, что в комплексе представлено несколько фрагментов сосудов, которые по соотношению параметрических признаков занимают как бы промежуточное положение между хозяйственными горшками и чашами 1-го типа.

Тип 2. Это сравнительно небольшие чаши с полусферическим туловом и почти округлым дном. Диаметр устья — не более 15 см. Соотношение высоты сосуда к максимальному диаметру — 1:1,5; 1:2. Венчик не выделен. Все чаши этого типа имеют в большей или в меньшей степени вогнутый, заостренный или утонченный край (рис. 3, 1–3). Сосуды покрыты плотным, двухсторонним красным или коричневым ангобом.

Тип 3. Это сравнительно крупные (диаметр устья 15–20 см) тонкостенные чаши с плавным перегибом стенок в центральной части. У некоторых сосудов перегиб выражен более четко, и резервуар приобретает цилиндро-коническую форму (рис. 3, 13–15, 18–20). Чаши имеют слабо выраженный, иногда немного утолщенный венчик, верхний край которого слегка отогнут наружу и в отдельных случаях заострен. Под венчиком с внешней стороны сосуда украшались одним или несколькими горизонтальными желобками, в некоторых случаях желобки отмечены с внутренней стороны, под устьем (рис. 3, 18, 20). Все чаши 3-го типа покрыты двухсторонним плотным ангобом красного или коричневого цвета.

Тип 4. Сосуды этого типа встречаются значительно реже, чем чаши трех описанных выше типов, и представлены только фрагментарно. Они, видимо, имели полусферическое тулово с плавным перегибом в верхней части. Венчик резко отогнут наружу, иногда немного утолщен. В отдельных случаях с внешней стороны он украшался несколькими горизонтальными каннелюрами (рис. 5, 10–13). Все чаши этого типа покрыты плотным красным ангобом. Следует отметить, что по основным морфологическим признакам, прежде всего по конфигурации профиля, эти сосуды напоминают столовые миски, но значительно меньше их по размеру — диаметр устья не более 17 см. Кроме того, чаши 4-го типа не орнаментированы.

Кроме указанных выше, в комплексе представлено некоторое количество сосудов, которые, безусловно, относятся к чашам. Но эти фрагменты немногочисленны, что не позволяет считать их самостоятельными типами.

Это, прежде всего, относится к небольшой чаше на плоском дисковидном поддоне, которая имела полусферическое тулово и плавно отогнутый, немного заостренный верхний край (рис. 5, 18). Сосуд сформован из хорошо промешанной глины, без види-

мых примесей, черепок в изломе розового цвета. Снаружи верхняя часть тулова была покрыта плотным красным ангобом. В литературе эта форма часто называется фиалой. Следует заметить, что по морфологическим признакам она близка сероглиняным чашам, довольно широко представленным в керамических комплексах первых веков до н.э. на территории Северной Бактрии.

Кроме того, обращает на себя внимание немногочисленная группа небольших по размеру чаш, которые имели сравнительно толстые стенки. Это плоскодонные сосуды с усеченно-коническим или полусферическим резервуаром (рис. 5, 3, 4, 16).

Несколько особняком стоит ряд сосудов, которые, как нам кажется, занимают промежуточное положение между чашами и кубками. С одной стороны, по конфигурации профиля они близки одному из типов кубков (о нем будет сказано ниже). С другой, по соотношению параметрических признаков, их можно считать чашами, у которых максимальный диаметр тулова всегда превышает высоту сосуда (рис. 5, 8, 9). Эти сосуды имели приземистое цилиндро-коническое тулово. Место перехода от конической части к цилиндрической подчеркнуто резким изгибом стенки, а в некоторых случаях — каннелюрами (рис. 5, 9). Венчик, в виде небольшого валика, слегка отогнут наружу.

Эти сосуды также изготовлены из хорошо промешанной глины без видимых примесей. Черепок плотный, розового или желто-розового цвета. У некоторых сосудов верхняя часть тулова покрыта красным или коричневым ангобом поверх светлого.

В комплексе следует также отметить два фрагмента сероглиняных чаш. Они изготовлены из хорошо отмученной глины без видимых примесей. С внешней стороны на некоторых фрагментах отмечены следы темно-серого или черного ангоба и лощения. К сожалению, форму сосуда полностью восстановить не удастся, но можно предполагать, что это были невысокие сосуды с прямыми расширяющимися стенками и прямым, слегка заостренным верхним краем (рис. 5, 19, 20).

Кубки, бокалы. Выделение двух этих форм сопряжено с определенными трудностями, поскольку пока не определены их морфологические и параметрические признаки. Недостаточно разработанная типология керамики Бактрии кушанского времени приводит к некоторой путанице при публика-

ции материалов из раскопок. Иногда в одной публикации, в сущности, одна и та же форма в одном случае называется бокалом, в другом — кубком [см., например: 30, 190—194; 79, с. 74]. В статье, специально посвященной унификации типологии бактрийской керамики, Е. Некрасова разделяет кубки и бокалы, однако из текста непонятно, по каким именно признакам кубок типа В, который «встречается на небольшой ножке и без нее», отличается от бокала типа В — «бокал с ребром». Глядя на приведенную иллюстрацию, можно догадаться, что бокалы имели более стройный профиль, а у кубков был более широкий резервуар. В то же время никаких четких критериев, позволяющих разделить две эти формы, не приводится [29, с. 90—91].

В некоторых публикациях авторы выделяют в археологических комплексах «цилиндроконические кубки и рюмкообразные бокалы, а также бокалы колоколовидной формы», из чего можно сделать вывод, что основным признаком, отличающим кубок от бокала, является форма резервуара [28, с. 76; 35; 36, с. 36—37]. В отдельных публикациях определяющим признаком кубка считается отсутствие ножки [см., например: 21, с. 70, табл. VII, 6; 25, с. 111]. При таком подходе к бокалам относятся все сосуды на ножке и наряду с «колоколообразными и рюмкообразными» появляются цилиндроконические бокалы и бокалы с выпукло-коническим туловом [23, с. 94—96], которые в других публикациях определяются как кубки [39, с. 45—47; см. также: 12, с. 53, рис. 12; 75, с. 38—40], и все изменения формы считаются результатом развития исходного образца, которым является цилиндроконический кубок на дисковидном или кольцевом поддоне [59, с. 101].

Как нам представляется в настоящее время, выявление критериев, определяющих четкие характеристики этих двух форм, возможно только при сопоставлении соотношений параметрических признаков резервуаров сосудов, без учета высоты ножки, в пределах одного представительного и многочисленного керамического комплекса. Мы полагаем на современном этапе исследования, что различия состоят, прежде всего, в пропорциональном соотношении высоты резервуара к максимальному его диаметру. У бокалов высота резервуара по крайней мере вдвое превышает максимальный диаметр, в большинстве случаев являющийся диамет-

ром устья. Максимальный диаметр резервуара кубка чаще всего равен или немного превышает его высоту.

Таким образом, если принять это положение, бокалы в комплексе керамики из раскопок VI-10 на Кампыртепа отсутствуют.

Кубки, в свою очередь, можно подразделить на несколько типов.

Тип 1 встречается чаще других. Сосуды имели округлый цилиндроконический резервуар и сравнительно устойчивый, высокий, дисковидный или усеченно-конический профилированный поддон с более или менее четко выраженной конической выемкой в нижней части (рис. 3, 30—36, 38, 44). Место перехода от конической к цилиндрической части подчеркнуто горизонтальными желобками и каннелюрами. Венчик не выделен. Верхний край кубков был прямым, округлым или немного заостренным. Чуть ниже закраины располагались один или несколько горизонтальных желобков. Кубки первого типа различаются, прежде всего, формой поддона. Следует отметить несколько фрагментов нижних частей сосудов на сплошном дисковидном поддоне (рис. 4, 48, 42). Кроме того, обращает на себя внимание фрагмент нижней части кубка на сравнительно высокой, неустойчивой, сплошной ножке цилиндрической формы, которая немного расширяется в нижней части (рис. 4, 50). Почти все кубки 1-го типа покрыты плотным, двухсторонним ангобом красного цвета. В то же время встречено несколько сосудов, у которых ангобом покрыта только верхняя, цилиндрическая часть резервуара (рис. 4, 44, 42).

Тип 2. Кубки этого типа встречаются в комплексе значительно реже. Обращает на себя внимание тот факт, что все они найдены в одном помещении (IX), в культурном слое на уровне нижнего пола. Это сосуды с невысоким, по сравнению с кубками 1-го типа, округлым цилиндроконическим резервуаром на невысокой полой ножке, центральная часть которой украшена четко выраженной горизонтальной каннелюрой (рис. 3, 39). Как и у сосудов 1-го типа, место перехода от нижней, конической части тулова к верхней, цилиндрической, подчеркнуто несколькими горизонтальными желобками. Верхний край — прямой, скругленный вверху и чуть вогнут. В отличие

от кубков 1-го типа, желобки по закраине отсутствуют. Снаружи и изнутри они покрыты плотным красным ангобом.

Тип 3. Кубки этого типа в комплексе также весьма немногочисленны. Они имели цилиндро-конические очертания тулова, однако соотношения параметров у сосудов этого типа отличны от двух предыдущих, а потому они имели различную конфигурацию резервуара. Прежде всего обращает на себя внимание невысокая коническая часть сосуда, которая почти вдвое ниже верхней, цилиндрической. Переход от нижней части сосуда к верхней подчеркнут плавным изгибом стенок и несколькими горизонтальными каннелюрами (рис. 5, 7). Венчик небольшой, слегка отогнутый наружу, украшенный с внешней стороны горизонтальными желобками.

В отличие от двух первых типов, кубки 3-го типа имели сравнительно широкий, невысокий сплошной дисковидный поддон. Они также изготовлены из хорошо отмученной глины, черепок плотный, желтого цвета. Верхняя часть тулова снаружи и частично изнутри покрыта плотным красно-коричневым ангобом поверх жидкого светлого.

Как уже упоминалось выше, несколько фрагментов сосудов, первоначально отнесенных к чашам, по своим морфологическим признакам удивительно напоминают кубки 3-го типа, отличаясь от последних лишь по пропорциям. Вполне вероятно, что это — тип столовых сосудов, близких по своему функциональному назначению, при формовке которых мастер придерживался определенной традиции конструирования профиля сосуда, но не всегда строго выдерживал соотношения параметров. И в одном случае получался кубок, когда высота равна или немного меньше максимального диаметра, а в другом — чаша, когда высота резервуара меньше максимального диаметра в два раза или более (рис. 5, 8, 9).

Кроме перечисленных выше типов, следует отметить немногочисленные находки фрагментов кубков на усеченно-конической профилированной невысокой полый или сплошной ножке (рис. 3, 41–45)

В комплексе представлено несколько сосудов, которые, безусловно, входили в состав столовой посуды и, скорее всего, по своему функциональному назначению были близки кубкам. Однако оригинальность формы, не характерная для данной категории

сосудов, не позволяет отнести их к какому-либо из известных типов столовой посуды.

В первую очередь, это относится к небольшому, сравнительно толстостенному, светлоангобированному, плоскодонному сосуду баночной формы. Стенки его немного сужаются в верхней части, а в результате нижняя часть немного шире устья. Верхний край сосуда прямой, венчик не выделен. С внешней стороны сосуд украшен несколькими горизонтальными желобками (рис. 5, 1, 2). Кроме того, следует отметить небольшой горшковидный сосуд на невысоком дисковидном сплошном поддоне. Невысокая шейка украшена горизонтальными каннелюрами. Венчик слегка заострен и отогнут наружу, верхний край его немного скошен внутрь (рис. 5, 14). Снаружи сосуд покрыт плотным красным ангобом. С внешней же стороны отмечены следы вертикального полосчатого лощения, что, в общем, не характерно для керамического комплекса VI-10 из Кампыртепа. По форме тулова ему близок более крупный сосуд, также покрытый плотным красным ангобом (рис. 5, 15).

В комплексе столовой керамики Кампыртепа выделяется немногочисленная, но достаточно характерная форма сосудов, условно названная нами *столовые горшки*.

Это сравнительно небольшие, стройные плоскодонные сосуды высотой не более 21–22 см. Соотношение высоты к максимальному диаметру тулова — 1:1. Тулово имело шаровидную форму. Четко выделена сравнительно высокая для горшков горловина. Переход ее к плечикам подчеркнут валиками или желобками. Некоторые горшки имели две симметрично расположенные, петлевидные или овальные ручки, округлые в сечении, которые крепились к плечикам (рис. 4, 34, 35). Венчик слабо выделенный, не профилированный. Лишь в отдельных случаях по закраине с внешней стороны отмечено утолщение в виде небольшого валика. У остальных сосудов верхний край прямой, чуть заостренный, с внешней стороны, ниже устья, располагались горизонтальные желобки. По профилю верхнего края сосудов можно выделить несколько вариантов. Это горшки с прямым краем (рис. 4, 34, 35) и слегка отогнутым (рис. 4, 36, 37). Помимо этого, найдено несколько сосудов, у которых верхний край вогнут, и в этом случае они имели сильно покатые плечики и слабо выделенную горловину (рис. 4, 40, 41). По способу декорирования наружной поверхности сосуда они так-

же разделялись. В одном случае внешняя сторона покрывалась жидким светлым ангобом, поверх которого на горловину или верхнюю ее часть наносился плотный темный ангоб. Почти у всех светлоангобированных горшков на плечиках отмечен процарапанный зигзагообразный орнамент (рис. 4, 34, 35, 38, 39). Все горшки, предварительно отнесенные ко второму варианту, покрыты плотным красным ангобом, в отдельных случаях отмечены следы лощения.

Среди закрытых форм посуды третьей группы явно преобладают *кувшины*. В процессе раскопок найдено несколько целых кувшинов, на основании чего мы можем, отчасти, восстановить их форму. Это сравнительно невысокие сосуды с яйцевидным или шаровидным туловом. У большинства из них сравнительно невысокая горловина цилиндрической или усеченно-конической формы. Высота кувшинов — 24–27 см. Максимальный диаметр тулова всегда меньше высоты. В большинстве случаев соотношение этих параметров составляет 1,4:1; 1,5:1. Все целые кувшины имеют две симметрично расположенные овальные или петлевидные ручки, округлые в сечении, которые крепились на плечиках сосуда (рис. 4, 1, 19). Вместе с тем встречаются и сосуды с одной ручкой, которая верхним концом крепилась к устью, а нижним — к плечикам (рис. 4, 28, 30, 31). Отметим, что у этих сосудов ручка имела один продольный вертикальный валик или желобок с наружной стороны (рис. 4, 28, 30).

Таким образом, предварительно в комплексе можно выделить два типа кувшинов — сосуды с двумя ручками, крепившимися на плечиках, и сосуды с одной ручкой, которая крепилась одним концом к венчику, а другим к плечикам кувшина. Кувшины представлены на Кампыртепа в основном фрагментарно, а поэтому принадлежность фрагмента к тому или иному типу определялась по наличию или отсутствию ручки на венчике или на плечике сосуда.

Тип 1. По форме венчика можно выделить несколько вариантов этих сосудов.

Вариант А — сравнительно широкогорлые кувшины. Венчик — массивный, прямоугольный в сечении, по внешней вертикальной плоскости профилирован несколькими валиками и желобками (рис. 4, 1–8). Верхний край уплощен, в некоторых случаях с внутренней стороны имеется небольшой уступ. Многие

сосуды на горловине под венчиком были украшены одним или несколькими желобками или валиками. Почти все кувшины этого типа с внешней стороны покрыты светлым ангобом, поверх которого наносилась широкая полоса темного ангоба (рис. 4, 1).

Вариант Б. Также широкогорлые кувшины. Венчик массивный, не профилированный, верхний край округлый, в сечении напоминает форму манжета (рис. 4, 19). В отдельных случаях нижний его край немного оттянут вниз (рис. 4, 9). Отдельные сосуды имели скругленный венчик с оттянутым вниз краем (рис. 4, 10, 11). В большинстве случаев кувшины покрыты с внешней стороны светлым ангобом.

Вариант В. Это также сравнительно широкогорлые сосуды с невысокой горловиной. Они имели сильно уплощенный венчик, резко отогнутый наружу. Характерным признаком этих кувшинов является полочка-уступ для крышки по верхнему внутреннему краю (рис. 4, 13–15). Все сосуды (которых, в общем, немного) снаружи покрыты красным или красно-коричневым ангобом.

Тип 2. Кувшины с одной ручкой и сравнительно невысокой горловиной (рис. 4, 28–31). Венчик выделен слабо, в некоторых случаях не выделен вовсе. У большинства кувшинов верхний край немного утолщен, с внешней стороны непрофилирован. Надо полагать, что к этому же типу сосудов относится светлоангобированный кувшин с петлевидной, овальной в сечении ручкой, у которого венчик имеет прямоугольную форму (рис. 4, 30). Почти все кувшины снаружи были покрыты светлым ангобом, поверх которого наносилась широкая полоса плотного темного ангоба.

Кроме упомянутых, отметим еще несколько форм кувшинов, которые по своим морфологическим признакам не принадлежат ни к одному из выделенных типов. Прежде всего, это сравнительно высокогорлые кувшины, форма тулова которых остается пока неизвестной (рис. 4, 32).

Вероятно, как отдельную категорию можно рассматривать небольшие узкогорлые кувшинчики с одной или двумя ручками и невысокой узкой горловиной, которая в большинстве случаев имела форму раструба (рис. 4, 21–27). Форма тулова их неизвестна, но можно полагать, что оно было шаровидным. Если сосуд имел две ручки, они крепились на плечики, а когда ручка

была одна, одним концом она крепилась к венчику, а другим к плечу сосуда (рис. 4, 21, 22). Среди этой категории выделяются несколько фрагментов кувшинов, которые имели отогнутый наружу, уплощенный в верхней плоскости венчик Г-образной формы (рис. 4, 23–24).

Надо полагать, что в ходе дальнейших исследований, по мере накопления фактического материала, эти кувшины можно будет выделить в отдельные типы.

Большая часть описанных выше типов сосудов находят себе аналогии в археологических комплексах первых веков нашей эры на территории Северной Бактрии. Учитывая узкую датировку керамического комплекса Кампыртепа, представляется целесообразным провести сравнение его с другими датированными комплексами, относящимися к великокушанскому периоду. В результате анализа появляется возможность выявить наиболее широко распространенные тогда керамические формы, а также определить специфические черты и декоративные приемы, характеризующие посуду этого периода.

Кухонная керамика Кампыртепа, в целом, традиционна для Бактрии кушанского периода. Котлы с шаровидным туловом представлены в керамических комплексах Дальварзинтепа [52, с. 127, рис. 90, 20], Мирзакултепа [36, табл. VI, 5] и Тепаи-Шах [22, табл. XVII]. Подобные сосуды известны и в других областях Средней Азии. На Еркургане (Южный Согд) они относятся к более раннему периоду и датируются рубежом н.э. [11, с. 145, рис. 60; 65, с. 172]. Следует заметить, что на всех перечисленных выше памятниках котлы со сферическим туловом сосуществуют с кухонными котлами или горшками, которые были снабжены подковообразными пластинчатыми или витыми ручками. На Кампыртепа подобных сосудов пока не найдено.

Форма кухонных горшков также традиционна для кушанских комплексов Северной Бактрии [17, с. 31, рис. 24, 3, 6]. Они схожи не только по морфологическим, но и технологическим признакам. Аналогичные по форме горшки найдены на городище Тепаи-Шах. Как и на Кампыртепа, они, очевидно, обжигались в горнах, о чем свидетельствуют цвет и качество черепка, и покрывались ангобом белого, серо-зеленого или розового цвета [22, с. 143]. Значительно реже встречаются жаровни, которые немногочисленны и на Кампыртепа.

Схожие формы представлены в керамическом комплексе верхнего строительного горизонта Мирзакултепа, но у них отсутствуют ручки и имеются отверстия в днище, что и дает, собственно, основание считать их жаровнями [36, табл. VI, 7, 8].

Большая часть хозяйственной керамики довольно широко представлена в керамических комплексах первых веков н.э. на территории Бактрии. Среди хумов это особенно относится к сосудам второго типа. Варианты профиля венчика у них весьма разнообразны [см., напр.: 22, табл. XVI; 40, табл. III; 45, с. 76, рис. 13]. Вместе с тем в комплексе керамики В1-10 на Кампыртепа обращает на себя внимание полное отсутствие сосудов с пальцевыми вдавлениями по внешнему краю венчика. Но такие хумы довольно широко представлены в керамическом комплексе последнего периода обжигания цитадели Кампыртепа, который относится к более раннему периоду, чем у нас. Аналогичная ситуация отмечена и на Дальварзинтепа (ДТ-2), где хумы с вдавлениями найдены в нижних культурных слоях. В заполнении помещений верхнего здания, которые относятся к эпохе Великих Кушан, найдены только неорнаментированные сосуды [52, рис. 42]. Кроме того, хумы с вдавлениями по венчику широко представлены в комплексе Мирзакултепа [36, с. 93]. На городище Мирзабеккала, в Северо-Западной Бактрии, аналогичные сосуды также найдены в культурных слоях, относящихся к раннему этапу кушанского периода [40, табл. XV, 63]. Таким образом, можно предположить, что хумы 2-го типа с пальцевыми вдавлениями по венчику появляются в период, предшествующий правлению Канишки. В определенной степени они продолжают традицию декоративного оформления крупных тарных сосудов эпохи эллинизма [80, р. 379, fig. 40]. В первой половине II в. н.э., как это можно установить по материалам Кампыртепа, вдавления как декоративный прием на сосудах этого типа уже не используются.

В группе хозяйственной керамики обращают на себя внимание крупные тарные сосуды с двумя петлевидными ручками на плечиках и прямоугольным в сечении профилированным венчиком. Отметим, что наличие двух ручек у некоторых типов крупных горшковидных сосудов — характерная черта керамического комплекса великоку-

шанского периода [17, с. 24, 16; 22, с. 221, табл. XIV, 6; 52, с. 152, рис. 104]. При этом есть основания полагать, что эта форма появляется только в начале II в. н.э., т.е. в период правления Канишки. В более ранних керамических комплексах такие сосуды, кажется, отсутствуют. Характерная особенность — различные типы орнаментации (прочерченный зигзаг, разные виды вдавлений) на плечиках и горловине, что, в общем, необычно для тарной керамики. Возможно, эта традиция появляется уже в раннекушанский период. Например, на Мирзакултепа встречаются хумчи, украшенные по горловине прочерченным волнистым орнаментом и вдавлениями [36, с. 41].

Формы тагора на Кампыртепа достаточно традиционны для кушанских комплексов Северной Бактрии. Особенно это относится к 1-му и 2-му типам этих сосудов [17, с. 26, рис. 21; 22, табл. XIV]. Определенный интерес вызывают тагора 3-го типа, которые по морфологическим признакам восходят к ранним прототипам. В керамическом комплексе греко-бактрийского времени Джигатепе встречаются тагора с утолщенным, непрофилированным, округлым, вогнутым венчиком. На втором этапе греко-бактрийского периода у этих сосудов слегка округляются стенки, а венчик приобретает треугольные очертания [33, с. 118, рис. 3], аналогичные формы есть и на Ай-Ханум — f3-3. 0.2 [78, p. 154, fig. 24]. Такие же сосуды найдены в нижних культурных слоях цитадели Кампыртепа, которые также относятся к греко-бактрийскому времени [54, с. 7]. Присутствие этих форм в комплексе керамики периода правления Канишки, вероятно, следует рассматривать как длительное сохранение традиций предыдущих периодов.

Одну из ведущих форм в группе хозяйственной керамики составляют крупные широкогорлые сосуды с двумя ручками. В слоях кушанского времени на территории Бактрии находки керамических форм с двумя ручками довольно часты [40, табл. VII; 52, с. 151–152; 57, с. 125–133]. В то же время в соседнем с Бактрией Согде они встречаются довольно редко и в небольшом количестве [см., напр.: 11, с. 150; 13, с. 65; 46, с. 54; 66, с. 60]. Более широкое распространение их в этом регионе отмечается позднее, в III–IV вв. н.э. [51, с. 82–85, рис. 10, 11]. Широкогорлые двуручные сосуды из Кампыртепа в значительной мере близки «крупным кувшинам с двумя ручками», хорошо известным в керами-

ческих комплексах Маргианы I — начала III в. н.э. [8, с. 384; 71, с. 83–84]. Особенно это касается широкогорлых сосудов с горловиной в форме усеченного конуса и в большей степени сосуда со сравнительно узкой горловиной (рис. 2, 2). Подобные формы отсутствуют в комплексах парфянского и позднепарфянского времени на территории Парфиены [8, с. 368–372; 42, с. 65, табл. 41–42; 43, с. 300–311; 44, с. 53–54].

Таким образом, ареал распространения крупных двуручных сосудов в период Великих Кушан ограничивается территорией Бактрии, включая ее северо-западную часть, и Маргианой. Заметим, что в предыдущий период подобные сосуды встречаются на этой территории не так часто. Можно вспомнить сероглиняный двуручный сосуд со штампованным орнаментом, найденный на цитадели Кампыртепа [72, с. 117, рис. 1, 1]. На мой взгляд, он был неверно интерпретирован как амфора — по морфологическим и параметрическим признакам он больше похож на кратер. Несколько сосудов с двумя ручками найдены при раскопках Мирзакултепа [36, табл. VI, 1, 2], однако по форме тулова они мало похожи на широкогорлые сосуды Кампыртепа. В кушано-юечжийских керамических комплексах, безусловно, преобладают кувшины с одной ручкой [52, рис. 101]. То же самое можно сказать и об археологических комплексах курганных могильников на территории Северной Бактрии, где небольшие кувшинчики с двумя ручками представлены единичными экземплярами [21, с. 71, табл. VII; 23, табл. XVI; 25, с. 157, табл. VIII, 9]. Учитывая эти факты, можно предполагать, что крупные широкогорлые сосуды с двумя ручками появляются и получают широкое распространение на территории Бактрии не ранее конца I — начала II в.

В полной мере это относится и к таким керамическим формам, как кувшины и столовые горшки с высокой горловиной. Надо полагать, что широкое применение сосудов с двумя ручками началось именно в этот период, о чем свидетельствуют материалы с других памятников [см., напр.: 17, с. 96, рис. 97; с. 26, рис. 21]. Различные типы кувшинов и горшков с двумя ручками продолжают широко использоваться и в последующий период [60, с. 117–124]. Для сосудов из Кампыртепа характерно то, что во всех случаях ручки обоими концами крепились на плечиках сосудов, тогда как в более поздних

комплексах ручка чаще всего верхним концом крепилась к горловине сосуда, а нижним — к плечикам [32, с. 55, рис. 2; 36, с. 143; 68, с. 93]. Возможно, что этот характерный признак кампыртепинских сосудов связан с керамической традицией отдельного памятника или одного небольшого региона. Но возможно и то, что разное положение ручек на тулове сосуда является хронологическим различием.

Некоторые крупные двуручные сосуды с полным основанием можно назвать амфоровидными [см., напр.: 22, с. 220, табл. XV, 16]. Особенно широко они распространяются в позднекушанский и посткушанский периоды. Резкое увеличение количества сосудов с двумя ручками считается характерной особенностью кушано-сасанидского археологического комплекса Северной Бактрии [61, с. 151]. Вопрос о происхождении этих сосудов уже поднимался в специальной литературе. Н. Сычева связывала их широкое распространение на территории Бактрии с расширением контактов между Кушанским царством и Северным Причерноморьем в римское время. Она усматривала прямую связь между красноангобированными кувшинами с двумя ручками из Каратепа и небольшими двуручными амфорами Северного Причерноморья [68, с. 142]. Безусловно, нельзя недооценивать значение этих связей, причем не только с Причерноморьем, но и с римскими провинциями Малой Азии [см. об этом: 47, с. 128; 49, с. 183–185; 53, с. 59–72; 63, с. 172; 64, с. 180]. Вместе с тем сосуды с двумя ручками, в том числе амфоры, хорошо известны на территории Закавказья в эллинистическое и римское время [8, с. 141, 147–149]. Кроме того, амфоры и амфоровидные сосуды в эпоху эллинизма были известны на территории собственно Бактрии. При этом, наряду с классическими греческими амфорами [82, Pl. 70], встречаются широкогорлые кувшины, у которых ручки крепились в нижней части горловины или на плечиках [72, fig. 23, fig. 40].

Тот факт, что сосуды с двумя ручками отсутствуют в керамических комплексах кушано-юечжийского времени, не дает оснований считать их появление в конце I — начале II в. н.э. продолжением традиций предыдущего периода. Впрочем, нельзя полностью отрицать и возможность их возрождения в результате какого-то импульса извне. Надо учитывать и традиционные культурные связи Северной Бактрии с Маргианой, где

крупные кувшины с двумя ручками II–III вв. продолжают линию развития форм предшествующего периода [71, с. 85].

Для комплекса керамики Кампыртепа характерно практически полное отсутствие в нем горшков, изготовленных на гончарном круге. В данном случае имеются в виду приземистые сосуды с невысокой шейкой, отогнутым или прямым венчиком и сравнительно широким дном. Максимальный диаметр тулова чуть больше или равен высоте сосуда. Надо полагать, их функции в хозяйстве жителей Кампыртепа выполняли горшки с шаровидным туловом и двумя ручками, составляющие значительную часть группы хозяйственной керамики. Подобные формы нечасто встречаются на территории Северной Бактрии. Отдельные фрагменты аналогичных сосудов найдены на Дальварзинтепа [52, с. 71], в культурных слоях 5-го строительного горизонта Мирзабеккала, в Северо-Западной Бактрии [40, с. 131, табл. XV, 10], в четвертом культурном слое на цитадели древнего Термеза [14, с. 33–34, рис. 3, 21], на городище Зартепа [10, рис. 2], а также на поверхности городища Джандавлятепа в бассейне Шерабадарьи [34, рис. 1, 6]; кроме того, отдельные находки похожих сосудов отмечены на территории Южной Бактрии [80, р. 402, fig. 63, 4]. Небольшие сероглиняные горшки со сферическим туловом и желобками по верхнему краю найдены на Мизакултепа. В этом же слое обнаружен крупный красноглиняный горшок аналогичной формы с двумя симметричными ручками. Здесь они датируются не позднее конца I в. н.э. [36, табл. IV, 22, 23; табл. VI, 3].

Таким образом, ареал распространения горшков с шаровидным туловом, без венчика ограничивается низовьями Сурхандарьи, долиной Шерабадарьи и районами Северо-Западной Бактрии. На остальной территории области эти сосуды, кажется, неизвестны [см., напр.: 17, с. 21–33; 22, табл. XII–XIV; 48, с. 100–105]. Весьма редко аналогичные формы встречаются в сопредельных с Бактрией областях. Можно отметить единичные находки небольших горшков с шаровидным туловом в Маргиане, но здесь они имеют совершенно другую профилировку верхнего края и датируются I–II вв. н.э. [71, с. 83, рис. 22]. Более близкую аналогию являет фрагмент горшка с шаровидным туловом из развалин древней крепостной сте-

ны Афрасиаба, который в комплексе датируется III—I вв. до н.э. [13, рис. 12]. Во всех случаях — это единичные находки.

Итак, есть основания считать горшки, найденные на Кампыртепа, формой, характерной для отдельного региона Северной Бактрии в первой половине II в. н.э. В культурных слоях более позднего времени подобные сосуды пока не найдены. Появляется эта форма, по всей видимости, на рубеже нашей эры, о чем свидетельствуют находки сероглиняных горшков со сферическим туловом на Мирзакултепа. Их прототипом могли быть небольшие толстостенные сосуды без шейки с украшенным каннелюрами, вогнутым верхним краем, отдельные фрагменты которых были найдены на Ай-Ханум [82, Pl. 71, 60, 62].

В группе столовой посуды Кампыртепа, безусловно, преобладают открытые формы. Основные типы столовой керамики довольно типичны для археологических комплексов Северной Бактрии великокушанского времени.

В полной мере это относится к столовым мискам (в специальной литературе их иногда называют столовые тагора), которые были широко распространены на всей территории Бактрии [22, табл. XIV; 33, с. 119, рис. 4; 50, с. 67, рис. 40, с. 93, рис. 60; 52, с. 151, рис. 103]. По мнению Ш. Пидаева, они получают широкое распространение в первые века н.э., в это же время формируется четкий тип сосуда [36, с. 49]. Близкие по типу формы известны для этого времени и в других областях Средней Азии [11, с. 144, 17–22; 51, с. 83, 7, 14; 71, с. 84, рис. 23]. Происхождение этих сосудов некоторые исследователи связывают с влиянием керамического производства Северного Причерноморья, где в римское время были распространены чаши и лутерии, схожие по форме со среднеазиатскими мисками [67, с. 252–255; 68, с. 142]. В большей степени это относится к столовым мискам позднекушанского и кушано-сасанидского периодов, характерным признаком которых являются различные горизонтальные или вертикальные ручки [1, табл. XIVa; 61, с. 176; 80, р. 399, fig. 16]. Эта форма в посткушанский период была распространена не только на территории Бактрии, но и в других регионах Средней Азии, например в низовьях Амударьи [7, с. 86, рис. 44, 17, 18]. В то же время крупные столовые миски были известны на территории Бактрии в период, предшествующий правлению

Канишки [33, с. 119, рис. 4; 52, с. 147, рис. 101, 7a, б, в, г; 81, р. 150, fig. 4, 7, 8, 9], которые, в свою очередь, возможно, восходят к столовым мискам с резко отогнутым наружу Г-образным венчиком, встречающимся в керамических комплексах эллинистического периода [9, с. 284, рис. 20; 75, с. 39, рис. 5, 7].

Среди открытых форм, безусловно, преобладают чаши I-го типа. Аналогичные сосуды встречаются во всех керамических комплексах первых веков н.э. на территории Бактрии [17, с. 28, рис. 22, 11, 18; 22, табл. XIII, 10, 11, 14; 36, табл. II; 48, с. 101, рис. 12; 52, с. 151, рис. 103; 70, с. 71, рис. 16, 1, 4, 9]. Надо полагать, что этот тип чаш с характерным утолщением верхнего края и с желобками по внешней стороне закраины является типичным именно для того времени. Во всяком случае, в более поздний период их вид несколько изменяется [см., напр.: 36, с. 132, табл. X], а для позднекушанского и кушано-сасанидского периода чаши с утолщенным вогнутым краем вообще не характерны [1, табл. XIVa; 61, табл. XXIII; 62, рис. 5]. Как представляется в настоящее время, чаши I-го типа генетически связаны с полусферическими чашами, хорошо известными по керамическим комплексам греко-бактрийского времени [33, с. 116, рис. 2, 19–22; 59, с. 103, рис. 1, 21, 26; 75, с. 40, рис. 6, 20]. Чаши остальных выявленных типов также находят себе большое количество аналогий среди керамики Северной Бактрии великокушанского периода. Это, например, чаши 2-го типа, которые, возможно, восходят к небольшим полусферическим чашам с округлым дном эпохи эллинизма; их иногда называют «мегарскими» [19, с. 76, рис. 2, 15, 16]. Отметим также чаши 3-го типа, полные аналогии которым представлены в культурных слоях кушанского времени в Старом Термезе [38, с. 89, рис. 3, 25–31].

Определенный интерес вызывают некоторые формы, представленные на Кампыртепа в небольшом количестве (некоторые — даже в единственном экземпляре). Присутствие в комплексе чаши на дисковидном поддоне с плавно отогнутым верхним краем, безусловно, следует рассматривать как продолжение традиций предыдущего периода. Такая форма столовых чаш была широко распространена на территории Бактрии в первые века до н.э. и характерна для кушано-юечжийского комплекса [37, с. 89,

рис. 1; 50, с. 40, рис. 17]. Разница состоит лишь в том, что в тот период большинство чаш этого типа были сероглиняными, а на Кампыртепа сосуд имеет черепок желтого цвета и частично покрыт плотным красным ангобом.

Несколько сложнее решается вопрос о происхождении и распространении других форм столовой керамики.

Небольшие банкообразные сосуды весьма редко встречаются в керамических комплексах великокушанского периода. Можно вспомнить небольшой фрагмент, найденный на Дальварзинтепа и отнесенный к кушаноюечжийскому периоду [52, рис. 101, 16]. Фрагмент похожего сосуда есть среди керамики 2-го культурного слоя на памятнике Чопаната в Шерабадском оазисе [28, с. 81, рис. 3, 30]. Аналогичные формы представлены в керамическом комплексе I в. н.э. на городище Еркурган [11, рис. 60, с. 144]. Заметим, что на перечисленных выше памятниках эти сосуды датируются не позднее I в. н.э. и в комплексах эпохи Великих Кушан, кажется, не встречаются. Учитывая это, можно, видимо, считать присутствие их на Кампыртепа пережитком керамической традиции предыдущего периода.

Весьма немногочисленны и глубокие чаши с округлым туловом и отогнутым венчиком (рис. 5, 14, 15). Аналогичный по форме сосуд найден в культовом сооружении 2 западного некрополя Кампыртепа [56, с. 242, рис. 2, 9]. Такие формы встречаются на памятниках кушанского времени нечасто. Можно вспомнить несколько похожих красноангобированных сосудов, которые названы глубокими чашами, из раскопок некрополя Тепаи-Шах [22, табл. XXV, I, табл. XXIX, 5, 6], а также чашу с городища Дильберджин, у которой, в отличие от тепаишахских, отсутствуют валики и желобки на верхней части тулова [48, с. 101, рис. 12, 6]. В более ранних керамических комплексах подобные сосуды отсутствуют [36, табл. I–III; 52, рис. 101].

Весьма характерной формой в комплексе кушанской керамики Кампыртепа являются цилиндро-конические чаши и кубки с резко выраженным ребром при переходе от конической части к цилиндрической (рис. 5, 7–9). Помимо VI-10, аналогичный сосуд был найден во время раскопок блока 5 в юго-восточной части городища [74, рис. 3, 20]. В керамических комплексах ку-

шанского времени на территории Бактрии аналогичные сосуды пока неизвестны. В определенной степени, по форме верхней части тулова, им близки фрагмент кубка (?), найденный в культурных слоях II периода Джигатепе [45, с. 76, рис. 13, 8], а также некоторые кубки и бокалы периода Беграм II [79, Pl. XL]. Отметим и небольшой сосуд (кубок?), относящийся ко второму периоду функционирования высокого дворца Топраккалы в Хорезме [69, рис. 94, 45]. Подобные сосуды не встречаются и в более ранних по времени археологических комплексах [21, с. 224; 80, fig. 43–45].

По формальным признакам кубок из Кампыртепа отчасти близок цилиндро-коническим кубкам и чашам, широко распространенным на территории Северной Бактрии в середине I тыс. до н.э. Однако вряд ли можно полагать, что эта форма появилась во II в. н.э. как продолжение древних традиций. Впрочем, возможно, что она возникла в результате развития цилиндро-конических кубков на территории Бактрии в эллинистический период. Тогда следует допустить, что при этом значительно изменяется соотношение пропорций верхней и нижней частей сосуда — у цилиндро-конических кубков цилиндрическая часть во всех случаях много меньше конической. Кроме того, надо признать, что резкий изгиб стенки при переходе от конической части к цилиндрической, столь характерный для кубков и чаш III–IV вв. н.э., появляется гораздо раньше, и только на одном памятнике — Кампыртепа [подробно об эволюции кубков см.: 12, с. 79–88; 21, с. 74–75; 39, с. 45–48].

Наиболее вероятным в настоящее время кажется, что эта форма возникла в результате творческого поиска керамистов в определенном районе, в данном случае — Кампыртепа. Вполне возможно, что прообразом этих сосудов могла послужить какая-то форма, привнесенная извне. В этой связи отметим, что по морфологическим признакам и, в некоторой степени, по соотношению линейных параметров тулова чаши и кубки Кампыртепа отчасти напоминают некоторые формы краснолаковой столовой керамики Северного Причерноморья — канфары, кубки, кружки эллинистического и римского времени, имевшие, в отличие от бактрийских, две симметрично расположенные на тулове ручки [2, табл. CXXXVII; 16, рис. 55, 12, 20; рис. 57, 17]. В связи с этим заслуживает внимания находка кубка (?) с двумя

ручками в одном из погребально-культовых сооружений в западной части пригородной зоны Кампыртепа, которое датируется не позднее II в. н.э. [58, с. 87, рис. 1, 20].

В тот же период столовые миски и чаши с резким перегибом стенок в центральной части, как с ручками, так и без них, были широко распространены и на территории Закавказья [8, табл. XXXIII–XXXV]. Вполне вероятно, что они послужили в дальнейшем образцами для биконических кубков-чаш с двумя ручками, найденных на Яванском городище в слоях кушано-сасанидского периода [20, табл. 47, 2–5].

Как уже отмечалось выше, для керамического комплекса VI-10 на Кампыртепа характерно почти полное отсутствие бокалов на ножке. Вместе с тем эта форма была довольно широко распространена на Кампыртепа в период, предшествующий строительству и функционированию VI-10. Фрагменты бокалов на высокой профилированной ножке обнаружены в слоях, соответствующих основному периоду жизни цитадели. Большое количество бокалов, наряду с цилиндро-коническими кубками, найдено при раскопках погребально-культовых сооружений в пригородной зоне Кампыртепа [58, с. 90, рис. 11].

Цилиндро-конические кубки на усеченно-коническом высоком поддоне, составляют значительную часть столовой керамики. Они находят себе многочисленные аналогии в керамических комплексах Северной Бактрии первых веков н.э. [22, с. 138–139; 23, с. 92–95; 25, с. 110–111; 36, с. 37; 52, с. 150–155; 70, с. 69–74]. На многих памятниках цилиндро-конические кубки присутствуют в комплексе наряду с бокалами. Отсутствие бокалов в VI-10 на Кампыртепа указывает, по-видимому, на хронологические различия между керамическими комплексами.

Как показывают материалы исследования кушанских памятников Бактрии, цилиндро-конические кубки с плавным переходом от конической части к цилиндрической, на высоком усеченно-коническом вогнутом или полом поддоне появляются не ранее конца II–I в. до н.э., т.е. в кушано-юечжийский период. По всей видимости, эта форма является результатом эволюции цилиндро-конических кубков на кольцевом или дисковидном невысоком поддоне, с резким перегибом стенок, широко распространенных в греко-бактрийский период.

На Кампыртепа эти кубки представлены в комплексе керамики из гончарной мастерской [4, с. 18, рис. 5; 59, с. 100–101]. Надо полагать, что также не ранее I в. до н.э. появляются бокалы с различным по форме туловом на высокой профилированной полый ножке. Появление таких бокалов на Афрасиабе относится к самому концу периода Афрасиаб II или к началу периода Афрасиаб III, во всяком случае, не ранее конца II – начала I в. до н.э. [19, с. 80, рис. 3; 75, с. 50–51]. На городище Кумышкент бокалы вытянутых пропорций на высокой профилированной ножке появляются в культурных слоях III строительного горизонта, который датируется I в. до н.э. – I в. н.э. [51, с. 80–81]. В это же время данная форма распространяется и на территории Северо-Западной Бактрии [40, с. 80]. На Дальварзинтепа они также представлены только в кушано-юечжийском комплексе [52, с. 147, рис. 101].

На протяжении I в. до н.э. – I в. н.э. на территории Бактрии цилиндро-конические кубки и бокалы сосуществуют как две самостоятельные формы, о чем, в частности, свидетельствуют материалы Мирзакултепа [35, рис. 2, 3]. По данным раскопок Кампыртепа, бокалы исчезают здесь уже в начале II в. н.э., а цилиндро-конические кубки с плавным переходом от конической части к цилиндрической продолжают существовать и в этот период. Отметим, что бокалы полностью отсутствуют и в позднекушанских керамических комплексах Аккурмана [36, с. 131–132, табл. IX–X], Зартепа [10, с. 54–57, рис. 2; 41, с. 65–67, рис. 5, 6; 76, с. 47, рис. 5] и Дальварзинтепа [52, с. 157, рис. 110]. Несколько иная ситуация наблюдается на территории Согда, где бокалы, немного меняя свой облик, доживают до эпохи раннего средневековья [83, р. 91, fig. 6]. При этом, как можно заключить по материалам городища Еркурган, цилиндро-конические кубки на усеченно-коническом поддоне, видимо, уже к началу II в. н.э. исчезают – комплексы ЕК-11–13 [11, рис. 60; 65, с. 175–191].

Если принять за основу материалы Кампыртепа и датировку керамического комплекса из VI-10, можно полагать, что на территории Бактрии время существования такой формы, как бокалы, ограничивается концом I, возможно, самым началом II в. н.э. Принимая во внимание тот факт, что этот тип столовой посуды появляется не ранее конца II – начала I в. до н.э., наличие или отсутствие его в комплексе может служить

своеобразным «хронологическим индикатором». Если учесть и то, что кубки и бокалы являются одной из самых изменяющихся на протяжении сравнительно небольших хронологических периодов форм столовой посуды, появляется возможность уточнить и скорректировать датировку керамических комплексов на некоторых памятниках кушанского времени Северной Бактрии. При этом, безусловно, следует принимать во внимание керамический комплекс Мирзакултепа (где широко представлены как кубки, так и бокалы), который также хорошо датируется по нумизматическим данным I в. до н.э. — I в. н.э. [35, с. 75], т.е. по времени предшествует комплексу эпохи Канишки на Кампыртепа.

В середине 70-х годов XX в. на основе широкомасштабного изучения археологических памятников первых веков до н.э. — первых веков н.э. в среднеазиатской археологии появилось фундаментальное понятие — кушанский культурный комплекс. Он включает в себя широкую совокупность предметов материальной и духовной культуры, учреждений, идей, образцов поведения, функционально связанных с определенным элементом [27, с. 3—16] и имеющих определенные хронологические границы. Тогда же была предложена относительная периодизация археологических комплексов кушанского времени на основе стратиграфических данных [36, с. 95—96; 52, с. 176—188], а также выявлены некоторые составляющие их компоненты [24, с. 133—141; 26, с. 258—263].

В настоящее время, в результате последовательного, планомерного вскрытия почти всей площади Кампыртепа, на основании полученных данных появляется возможность значительно расширить и отчасти скорректировать наши представления о кушанском археологическом комплексе.

Данная статья посвящена лишь одному аспекту этой проблемы — керамике. При этом, как уже говорилось выше, объектом исследования послужил керамический комплекс, относящийся к сравнительно узкому хронологическому периоду — первой половине II в. н.э. — заключительному этапу существования городища [55, с. 16]. Вместе с тем он, благодаря хорошо обоснованной абсолютной датировке по нумизматическим данным, в дальнейшем может послужить отправной точкой для более детальной периодизации культурных слоев Кам-

пыртепа, а возможно, с учетом локальных различий, и кушанского археологического комплекса всей Северной Бактрии.

Для решения поставленной задачи, в первую очередь, следует выделить типичный набор форм и характерные особенности керамики Кампыртепа того времени.

В общем набор форм в комплексе довольно типичен для Северной Бактрии великокушанского периода. Особенно важно то, что на этом материале мы имеем возможность рассматривать керамическое производство сравнительно узкого хронологического отрезка времени — не более 50 лет, а также определить набор форм, сосуществующих в этот период на конкретном памятнике. Это позволит в дальнейшем проводить сравнительный анализ керамики с различных памятников не по отдельным формам и типам сосудов, а сопоставлять комплексы в целом. При таком подходе, учитывая твердую датировку керамики Кампыртепа, наличие или отсутствие в них определенных типов сосудов можно рассматривать как хронологический признак или, при наличии обоснованной абсолютной даты, как специфику керамического производства памятника или небольшого района в пределах историко-культурной области.

Характерными формами в керамическом комплексе этого времени следует, видимо, считать закрытые формы с двумя ручками, как хумчи, крупные широкогорлые сосуды, горшки и кувшины. Как отмечено выше, наличие большого количества форм с двумя ручками — отличительная черта керамического комплекса Кампыртепа. Среди наиболее часто встречающихся открытых форм для финального этапа существования Кампыртепа типичными являются чаши I-го типа. В числе редких форм, безусловно, выделяются цилиндро-конические чаши и кубки с резким перегибом стенок при переходе от конической части к цилиндрической. Учитывая некоторые параллели с керамическим комплексом Беграм II, а также отсутствие сколько-нибудь похожих сосудов в предшествующие периоды, можно предполагать, что этот тип столовой посуды был характерным именно для периода Канишки. Особо надо подчеркнуть, что среди керамики, относящейся к последнему периоду обживания городища, отсутствуют бокалы, что, как сказано выше, служит наиболее характерным признаком керамического комплекса того времени.

Обращает на себя внимание почти полное отсутствие в комплексе сероглиняной посуды. Вместе с тем некоторые формы, как горшки со сферическим туловом и немногочисленные типы чаш, генетически связаны с аналогичными сероглиняными сосудами, известными в предыдущих по времени комплексах, например Мирзакултепа. Отметим, что сосуды эти близки не только по форме, но и по способу орнаментации.

Технология восстановительного обжига отнюдь не была чем-то необычным для керамистов Кампыртепа. Различные типы сероглиняной посуды найдены в культурных слоях последнего периода жизни цитадели. В заполнении горна №1, в восточной части пригородной зоны, найдено большое количество фрагментов тонкостенной сероглиняной посуды [4, с. 27, рис. 2, 1–6, 8].

Учитывая эти факты, можно сделать вывод, что отсутствие среди керамики В1-10 сероглиняных сосудов связано с хронологическими различиями между комплексами. По всей видимости, уже к началу II в. н.э. сероглиняная посуда на Кампыртепа исчезает практически полностью. Аналогичная ситуация отмечена и в Беграме, где керамика с темно-серым цветом черепка присутствует только в комплексе Беграм I, датированном довольно широко — II в. до н.э. — середина II в. н.э., а в более поздних комплексах такой посуды нет [79, с.53]. В связи с этим вполне обоснованным представляется предположение Ш. Пидаева о том, что время распространения сероглиняной посуды в районе Термеза и, возможно, на территории Шерабадского ирригационного района ограничивается I в. н.э. [37, с. 95–98], а в период правления Канишки, как это следует из анализа материалов Кампыртепа, эта посуда почти полностью исчезает.

Для керамического комплекса В1-10 совершенно не характерно полное или частичное лощение поверхности сосудов. В коллекции можно отметить лишь одну чашу, верхняя часть которой была покрыта вертикальным полосчатым лощением (рис. 5, 14). Наряду с этим обращает на себя внимание большое количество орнаментированных сосудов, причем орнаментировались лишь определенные типы керамики (процентное соотношение орнаментированных и неорнаментированных сосудов по каждому типу см. выше). Видимо, богатая орнаментация некоторых типов сосудов, прежде всего хозяйственных, является характерной особен-

ностью керамики великокушанского периода [см., напр.: 17, рис. 20, 23, 24; 52, с. 78–79; 72, с. 107–122; 80, fig. 55–63].

В керамическом комплексе из В1-10 отмечено три вида орнаментации: процарапанный орнамент, вдавления и штамп. Первый вид явно преобладает. Как уже отмечалось, орнаментировалась в основном хозяйственная посуда. Среди керамики этой группы только тагора 1-го и 3-го типов не имеют декора, а среди столовой посуды зигзагообразный прочерченный орнамент отмечен лишь на столовых мисках и на отдельных крупных чашах 1-го типа. Кубки и красноангобированные чаши вообще не орнаментировались.

Заслуживают внимания некоторые закономерности, которые проявляются при соотношении вида орнамента с типом сосуда. Так, процарапанный зигзагообразный орнамент (этот мотив, безусловно, преобладает) в некоторых случаях сочетается с вдавлениями. Это отмечено только на крупных широкогорлых сосудах с двумя ручками и хумчах. На горшках, как хозяйственных, так и столовых, зафиксирован только зигзагообразный орнамент. Такой же орнамент украшал и столовые миски.

Керамика со штампом встречается на Кампыртепа крайне редко. Эта категория находок уже служила предметом детального исследования [73, с. 101–112] и нет необходимости останавливаться на ней еще раз. Отметим лишь то, что все фрагменты со штампами из В1-10 относятся к категории закрытых форм. В подавляющем большинстве — это кувшины. На цитадели, где основные периоды обживания датируются более ранним периодом, штампы отмечены как на закрытых, так и на открытых формах.

Еще одна характерная черта керамики Кампыртепа первой половины II в. н.э. — неполное ангобное покрытие сосудов. Обычно красный или коричневый ангоб наносился на верхнюю часть тулова или горловину. Этот прием, который, на мой взгляд, вполне можно назвать декоративным, наиболее широко использовался при изготовлении почти всех типов посуды, независимо от ее функционального назначения. Исключение составляли лишь кухонная посуда, а также хумы и крупные тагора. Этот прием весьма широко был распространен на территории Бактрии, особенно в кушанское время [67, с. 251], а также в соседнем Согде [13, с. 71].

По-видимому, такой избирательный подход к способу и виду орнаментации отдельных типов керамики свидетельствует об определенном уровне стандартизации керамической продукции Кампыртепа в первой половине II в. н.э. В первую очередь, это могло быть вызвано динамично меняющейся модой, которая была неразрывно связана с требованиями рынка. Вероятно, именно этим можно объяснить исчезновение в начале II в. н.э. сероглиняной посуды и одновременно — широкое распространение прочерченного зигзагообразного орнамента и частичного ангобного покрытия на определенных сосудах. Кроме того, надо учитывать функциональное назначение сосудов и связанные с этим идеологические представления. Возможно, это обусловлено тем, что орнаментировались в основном хозяйственные сосуды, использовавшиеся при хранении и переработке продуктов питания. Связь орнамента с функциональным назначением сосудов отмечена и в других областях Средней Азии. Например в Хорезме, где в IV—II вв. до н.э. отмечается сравнительно высокий уровень стандартизации продукции керамического производства [6], роспись наносилась только на хозяйственные сосуды. При этом некоторые виды и сочетания орнаментальных мотивов были связаны с определенным типом керамики [5, с. 26—33].

Уровень технологии керамического производства в первой половине II в. н.э. на Кампыртепа был достаточно высок. Об этом говорит качество посуды, большая часть которой изготавливалась на круге быстрого вращения с использованием метода одноэле-

ментного начина. В этом случае весь сосуд или, во всяком случае, его нижняя часть вытягивалась из одного куска глины [3]. На Кампыртепа пока не раскопаны обжигательные горны, относящиеся ко II в. н.э., но качество посуды свидетельствует о сравнительно высоком для того времени уровне технологии обжига керамики.

В заключение подчеркнем, что археологические исследования на Кампыртепа ведутся уже более двадцати лет. Получен огромный фактический материал, среди которого выделяются два разновременных, хорошо датированных керамических комплекса. Один из них, который относится к первому периоду жизни городища, получен в результате раскопок керамической мастерской в пригородной зоне Кампыртепа [59, с. 99—105]. Аналогичная керамика найдена в нижних культурных слоях цитадели. Второй, послуживший предметом исследования в данной статье, соответствует последнему периоду жизни городища. В ходе дальнейших работ, безусловно, будут выявлены археологические комплексы, которые можно будет соотнести с периодами обживания Кампыртепа в пределах с III в. до н.э. по II в. н.э., что, с учетом стратиграфических данных, позволит детально уточнить периодизацию существования городища в указанных хронологических рамках. А это, в свою очередь, даст возможность значительно расширить наши представления о кушанском археологическом комплексе в целом.

Библиография:

1. Аннаев Т.Д. Раннесредневековые поселения Северного Тохаристана. Ташкент, 1988.
2. Античные государства Северного Причерноморья // Археология СССР. М., 1984.
3. Бобринский А.А. Гончарство Восточной Европы. М., 1978.
4. Болелов С.Б. Гончарная мастерская III–II вв. до н.э. на Кампыртепа // Материалы Тохаристанской экспедиции. Археологические исследования Кампыртепа. Вып.2. Ташкент, 2001.
5. Болелов С.Б. К вопросу о соотношении типов и орнаментов в керамике (по материалам Калалы-гыр 2 в Левобережном Хорезме) // Средняя Азия. Археология. История. Культура. М., 2000.
6. Болелов С.Б. К вопросу о стандартизации среднеазиатской керамики в древности (по материалам Калалы-гыр 2 в Левобережном Хорезме) // VI чтения памяти профессора В.Д. Блаватского. М., 1999.
7. Городище Топрак-кала (раскопки 1965–1975 гг.) // Труды ХАЭЭ. Т. XII. М., 1981.
8. Древнейшие государства Кавказа и Средней Азии // Археология СССР. М., 1985.
9. Дьяконов М.М. Археологические работы в нижнем течении реки Кафирниган (Кобадан) // Труды ТАЭ. Т. II. МИА. №37. М.; Л., 1953.
10. Завьялов В.А., Осипов В.И. Раскопки жилого комплекса на городище Зар-тепе в 1973 году // Бактрийские древности. Л., 1976.
11. Исаметдинов М.Х, Сулейманов Р.Х. Еркурган (стратиграфия и периодизация). Ташкент, 1984.
12. Кабанов С.К. Ареал и эволюция двух древних керамических форм // СА. 1964. №3.
13. Кабанов С.К. Стратиграфический раскоп в северной части городища Афрасиаб // Афрасиаб. Вып.2. Ташкент, 1973.
14. Козловский В.А. Некрасова Е.Г. Стратиграфический шурф на цитадели древнего Термеза // Бактрийские древности. Л., 1976.
15. Кошеленко Г.А. Кушано-сасаниды в истории Мерва // Проблемы истории, филологии, культуры. Вып. VIII. Москва; Магнитогорск, 2000.
16. Крапивина В.В. Ольвия. Материальная культура I–IV вв. н.э. Киев, 1993.
17. Кругликова И.Т., Пугаченкова Г.А. Дильберджин. Ч. 2. М., 1977.
18. Кузьмина Е.Е. Гончарное производство у племен андроновской культурной общности (об одном археологическом аспекте проблемы происхождения индоиранцев) // Восточный Туркестан и Средняя Азия в системе культур древнего и средневекового Востока. М., 1986.
19. Лионе Б. Греческая оккупация Согдианы. Результаты сравнительного анализа керамики Афрасиаба и Ай-Ханум // Средняя Азия. Археология. История. Культура. М., 2000.
20. Литвинский Б.А. Керамика из могильников Западной Ферганы. М., 1973.
21. Литвинский Б.А., Седов А.В. Культы и ритуалы кушанской Бактрии. М., 1984.
22. Литвинский Б.А., Седов А.В. Тепаи-Шах. Культура и связи кушанской Бактрии. М., 1983.
23. Мандельштам А.М. Кочевники на пути в Индию // МИА. №136. М.; Л., 1966.
24. Мандельштам А.М. Об одном археологическом аспекте кушанской проблемы // Проблемы советской археологии. М., 1978.
25. Мандельштам А.М. Памятники кочевников кушанского времени в Северной Бактрии. Л., 1975.
26. Массон В.М. Кочевнические компоненты кушанского археологического комплекса // Проблемы античной культуры. М., 1986.
27. Массон В.М. Кушанские поселения и кушанская археология // Бактрийские древности. Л., 1976.
28. Некрасова Е.Г. Древняя керамика Шерабадского оазиса // Бактрийские древности. Л., 1976.
29. Некрасова Е.Г. К вопросу об унификации терминологии древней керамики Северной Бактрии // Древняя Бактрия. Л., 1974.
30. Обельченко О.В. Культура античного Согда. М., 1992.
31. Пещерева Е.М. Гончарное производство Средней Азии // Труды ИЭ АН СССР. Новая серия. XLII. М.; Л., 1959.
32. Пидаев Ш.Р. Археологические работы на юго-восточном холме Зар-тепа // ИМКУ. Вып.24. Ташкент, 1990.
33. Пидаев Ш.Р. Керамика Джига-тепе // Древняя Бактрия. Вып.3. М., 1984.

34. Пидаев Ш.Р. Материалы к изучению древних памятников Северной Бактрии // Древняя Бактрия. Л., 1974.
35. Пидаев Ш.Р. Мирзакул-тепе – памятник раннекушанского времени в Северной Бактрии // Бактрийские древности. Л., 1976.
36. Пидаев Ш.Р. Поселения кушанского времени Северной Бактрии. Ташкент, 1978.
37. Пидаев Ш.Р. Сероглиняная керамика Мирзакул-тепе // ИМКУ. Вып.25. Ташкент, 1991.
38. Пидаев Ш.Р. Стратиграфия городища Старого Термеза в свете новых раскопок // Городская культура Бактрии-Тохаристана и Согда. Ташкент, 1987.
39. Пидаев Ш.Р. Эволюция двух форм керамики Северной Бактрии // Краеведение Сурхандарьи. Ташкент, 1989.
40. Пилипко В.Н. Поселения Северо-Западной Бактрии. Ашхабад, 1985.
41. Пилипко В.Н. Раскопки святилища позднекушанского времени на городище Зар-тепе // Бактрийские древности. Л., 1976.
42. Пилипко В.Н. Старая Ниса. Здание с квадратным залом. М., 1996.
43. Пилипко В.Н. Старая Ниса. Основные итоги археологического изучения в советский период. М., 2001.
44. Пилипко В.Н. Стратиграфия холма №7 на поселении Гарры-Кяриз // КД. Вып.5. Ашхабад, 1977.
45. Пугаченкова Г.А. Джига-тепе // Древняя Бактрия. Материалы СААЭ. Вып. 2. М., 1979.
46. Пугаченкова Г.А. Древности Мианкаля. Ташкент, 1989.
47. Пугаченкова Г.А. Новые данные о художественной культуре Бактрии // Из истории античной культуры Узбекистана. Ташкент, 1973.
48. Пугаченкова Г.А. Раскопки южных городских ворот Дильберджина // Древняя Бактрия. Материалы СААЭ. Вып. 3. М., 1984.
49. Пугаченкова Г.А. Римский маскарон из Северной Бактрии // История и культура античного мира. М., 1977.
50. Пугаченкова Г.А. Халчаян. К проблеме художественной культуры Северной Бактрии. Ташкент, 1966.
51. Пугаченкова Г.А., Беляева Т.В. К стратиграфии Кумышкент-тепе // СА.1987. №4.
52. Пугаченкова Г.А., Ртвеладзе Э.В. и др. Дальверзин-тепе – кушанский город на юге Узбекистана. Ташкент, 1978.
53. Ртвеладзе Э.В. Великий шелковый путь. Ташкент, 1999.
54. Ртвеладзе Э.В. К итогам археологических исследований Кампыртепа в 2001 году // Материалы Тохаристанской экспедиции. Археологические исследования Кампыртепа. Вып.2. Ташкент, 2001.
55. Ртвеладзе Э.В. Кампыртепа – структура, периодизация. // Материалы Тохаристанской экспедиции. Археологические исследования Кампыртепа. Вып.1, Ташкент, 2000.
56. Ртвеладзе Э.В. Культовые и погребальные памятники кушанского времени из Кампыртепа // Ученые записки Комиссии по изучению памятников цивилизаций древнего и средневекового Востока. Археологические источники. М., 1989.
57. Ртвеладзе Э.В. Могильник кушанского времени у Ялангтуш-тепе // СА. 1983. №2.
58. Ртвеладзе Э.В. Погребально-культовые сооружения Кампыртепа // Материалы Тохаристанской экспедиции. Археологические исследования Кампыртепа. Вып.2. Ташкент, 2001.
59. Ртвеладзе Э.В., Болелов С.Б. Керамический комплекс эпохи эллинизма на Кампыр-тепе в Северной Бактрии // Средняя Азия. История. Археология. Культура. М., 2000.
60. Седов А.В. Археологические комплексы Кобадияна кушано-сасанидского времени (середина IV–V вв. н.э.) // Прошлое Средней Азии. Душанбе, 1987.
61. Седов А.В. Кобадиян на рубеже раннего средневековья. М., 1987.
62. Соловьев В.С. Раннесредневековая керамика Северного Тохаристана. Елец, 1996.
63. Ставиский Б.Я. Кушанская Бактрия: Проблемы истории культуры. М., 1977.
64. Ставиский Б.Я. Средняя Азия, Индия, Рим (к вопросу о международных связях в кушанский период) // Индия в древности. М., 1964.
65. Сулейманов Р.Х. Древний Нахшеб. Самарканд – Ташкент, 2000.
66. Сулейманов Р.Х., Ураков Б. Результаты предварительного исследования античного городища Рамиш // ИМКУ. Вып.13. Ташкент, 1977.

67. Сычева Н.С. Античные элементы в керамике Северной Бактрии – Тохаристана кушанского времени и проблема связей Кушанского царства с греко-римским миром // *Античность и античные традиции в культуре и искусстве народов Советского Востока*. М., 1978.
68. Сычева Н.С. Керамика Кара-тепе // *Новые находки на Кара-тепе в Старом Термезе*. М., 1975.
69. Топрак-кала: Дворец // *Труды ХАЭЭ*. Т. XIV. М., 1984.
70. Тургунов Б.А. К изучению Айртама // *Из истории античной культуры Узбекистана*. Ташкент, 1973.
71. Филанович М.И. Гяур-кала // *Труды ЮТАКЭ*. Т. XV. Ашхабад, 1974.
72. Цепова О. Декорированная керамика Кампыртепа // *Материалы Тохаристанской экспедиции. Археологические исследования Кампыртепа*. Вып.1. Ташкент, 2000.
73. Цепова О. Керамика со штампованным орнаментом из Кампыртепа // *Материалы Тохаристанской экспедиции. Археологические исследования Кампыртепа*. Вып.2. Ташкент, 2001.
74. Шейко К., Никитенко Г. К изучению квартала-блока №5 на Кампыртепа // *Материалы Тохаристанской экспедиции. Археологические исследования Кампыртепа*. Вып.2. Ташкент, 2001.
75. Шишкина Г.В. Керамика конца IV–II вв. до н.э. (Афрасиаб) // *Афрасиаб*. Вып.2. Ташкент, 1974.
76. Щетенко А.Я. Раскопки монументального архитектурного комплекса Зар-тепе // *Древняя Бактрия*. Л., 1974.
77. Cribb J. *The early Kushan Kings: new Evidence for Chronology. Evidence from the Rabatak Inscription of Kanishka I // Coins, Art and Chronology*. Wien, 1999.
78. Gardin J.C. *Les céramiques // MDAFA*. Т. XXI, Paris, 1973.
79. Ghirshman R. *Bègram. Recherches archeologiques et historiques sur les Kouchans // MDAFA*. Т. XII. Le Caire, 1946.
80. Lyonnet Bertille. *Céramique et peuplement du chalcolithique à la conquête Arabe*. Paris, 1997.
81. Lyonnet Bertille. *Les Grecs, les Nomades et l'indépendance de la Sogdiane, d'après l'occupation comprise d'Aï Khanoum et de Marakanda au cours des derniers siècles avant notre ère // Bulletin of Asia Institute. New Series*. Vol. 12. 2001.
82. Rapin Claude. *La trésorerie du Palais hellénistique d'Aï Khanoum // MDAFA*. Т. XXXIII. Paris, 1992.
83. Shishkina G.V. *Ancient Samarkand: Capital of Soghd // The Archaeology and Art of Central Asia. Studies from the Former Soviet Union // Bulletin of Asia Institute. New Series*. Vol. 8. 1994.
84. Sims-Williams N., Cribb J. *A New Bactrian Inscription of Kanishka the Great // Silk Road Art and Archaeology*. Vol. 4. 1995/1996.



Рис. 1.



Рис. 2.

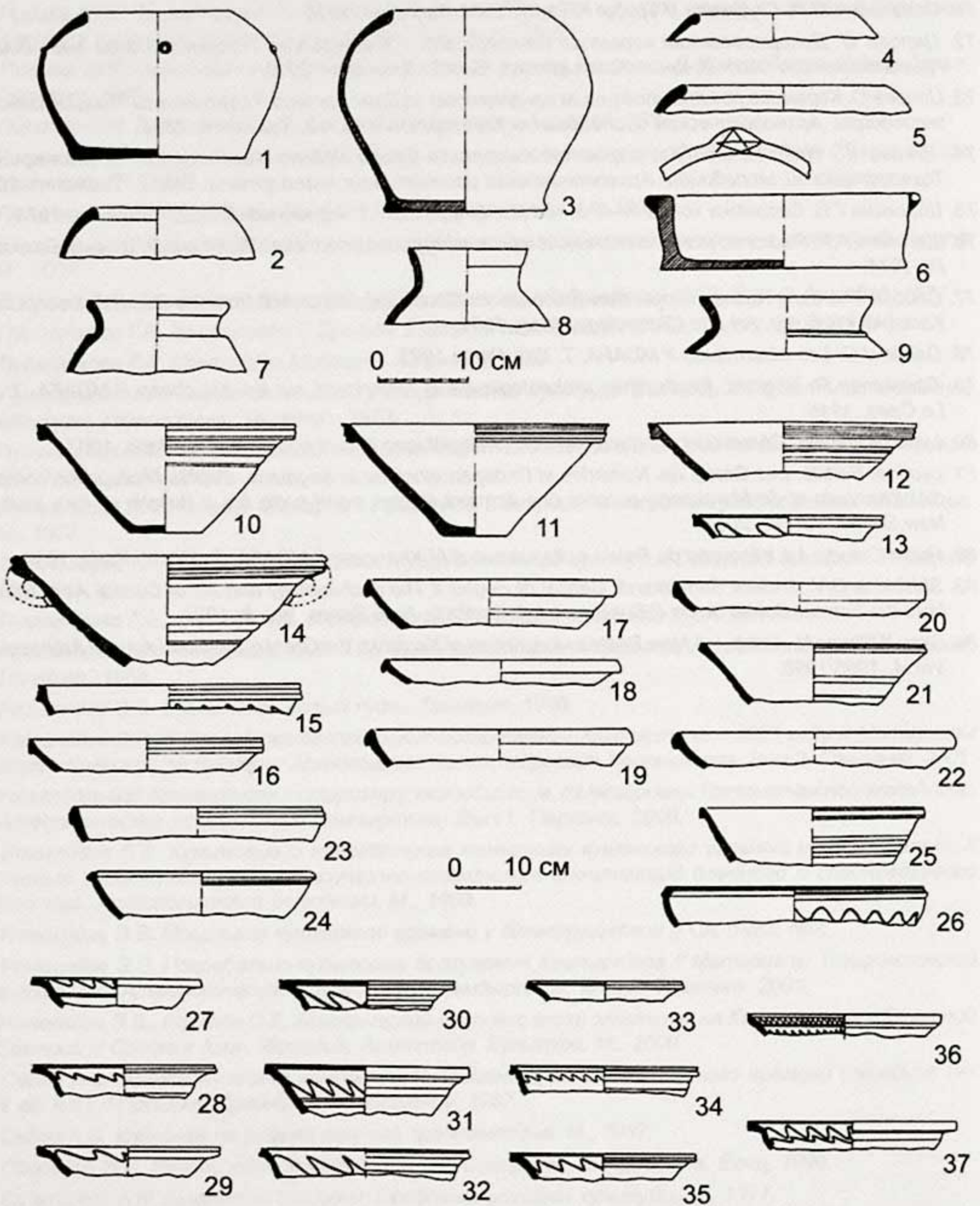

Рис. 3.

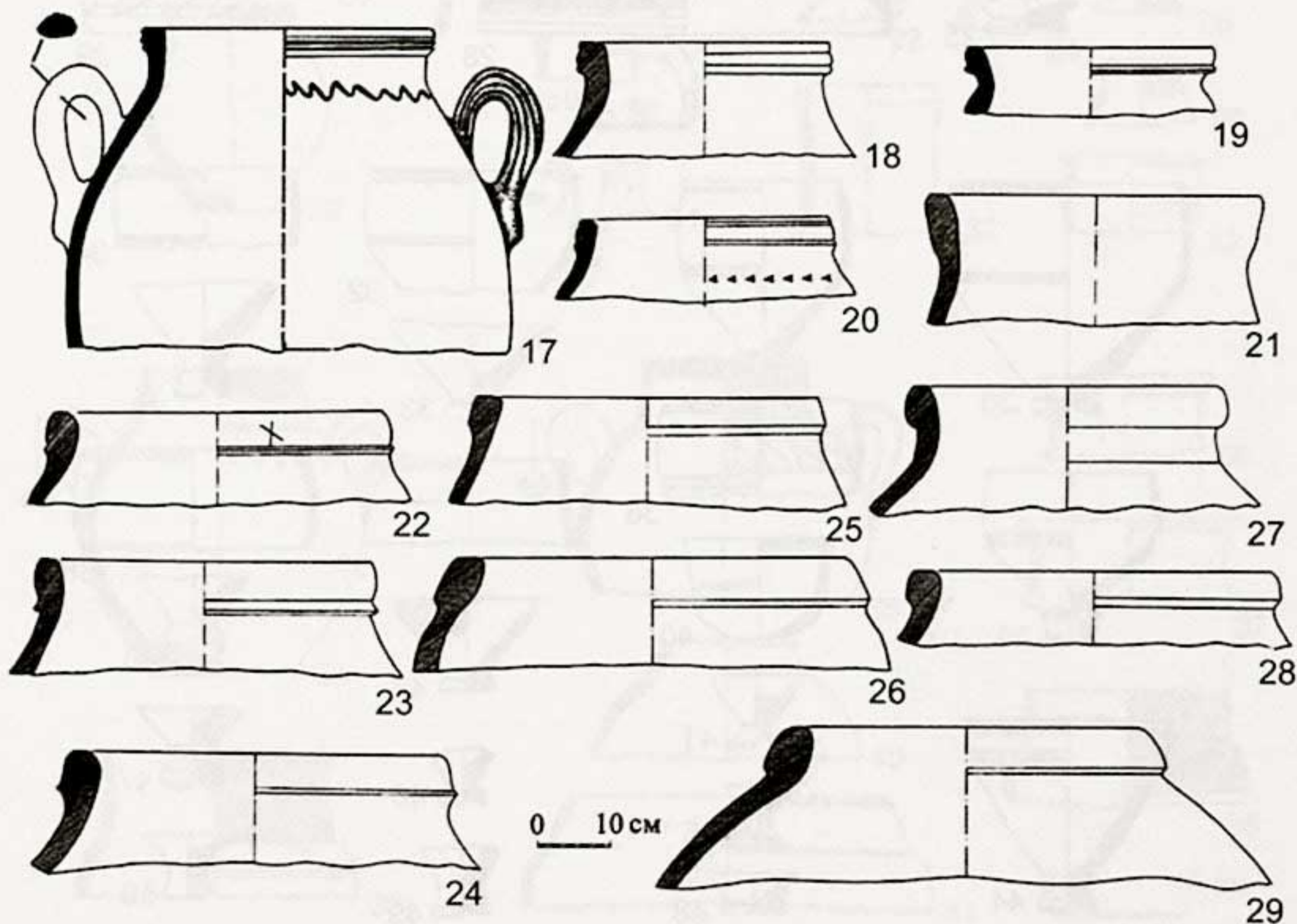
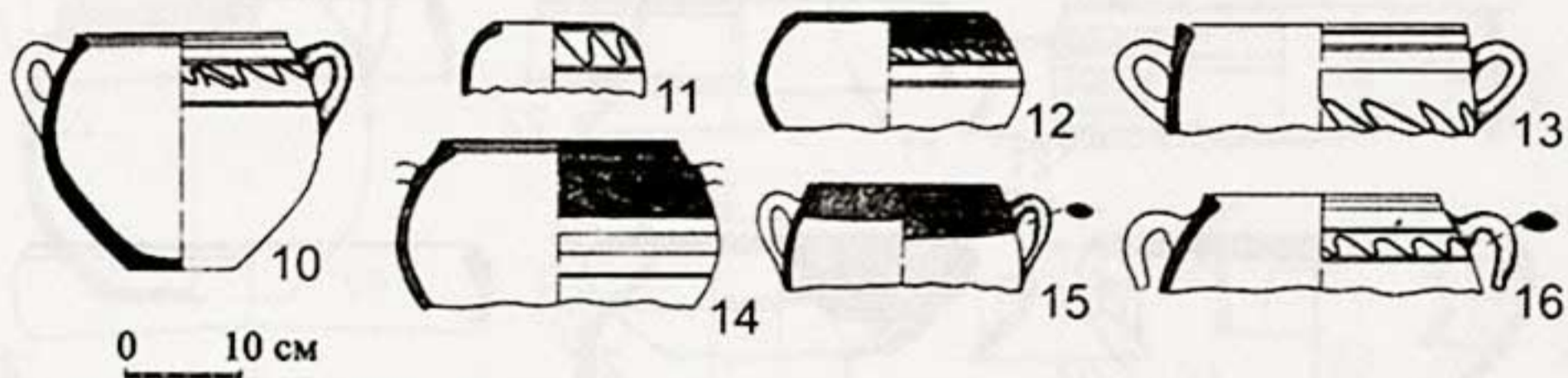
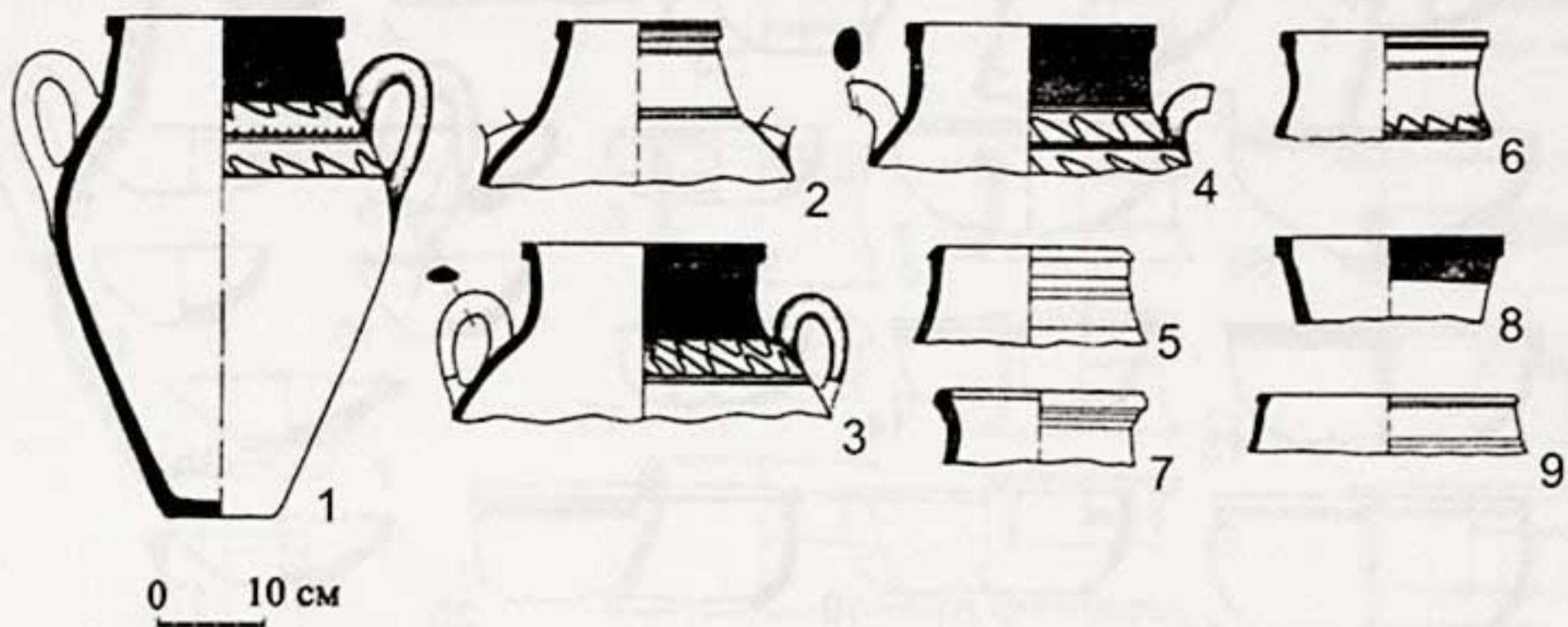

Рис. 4.

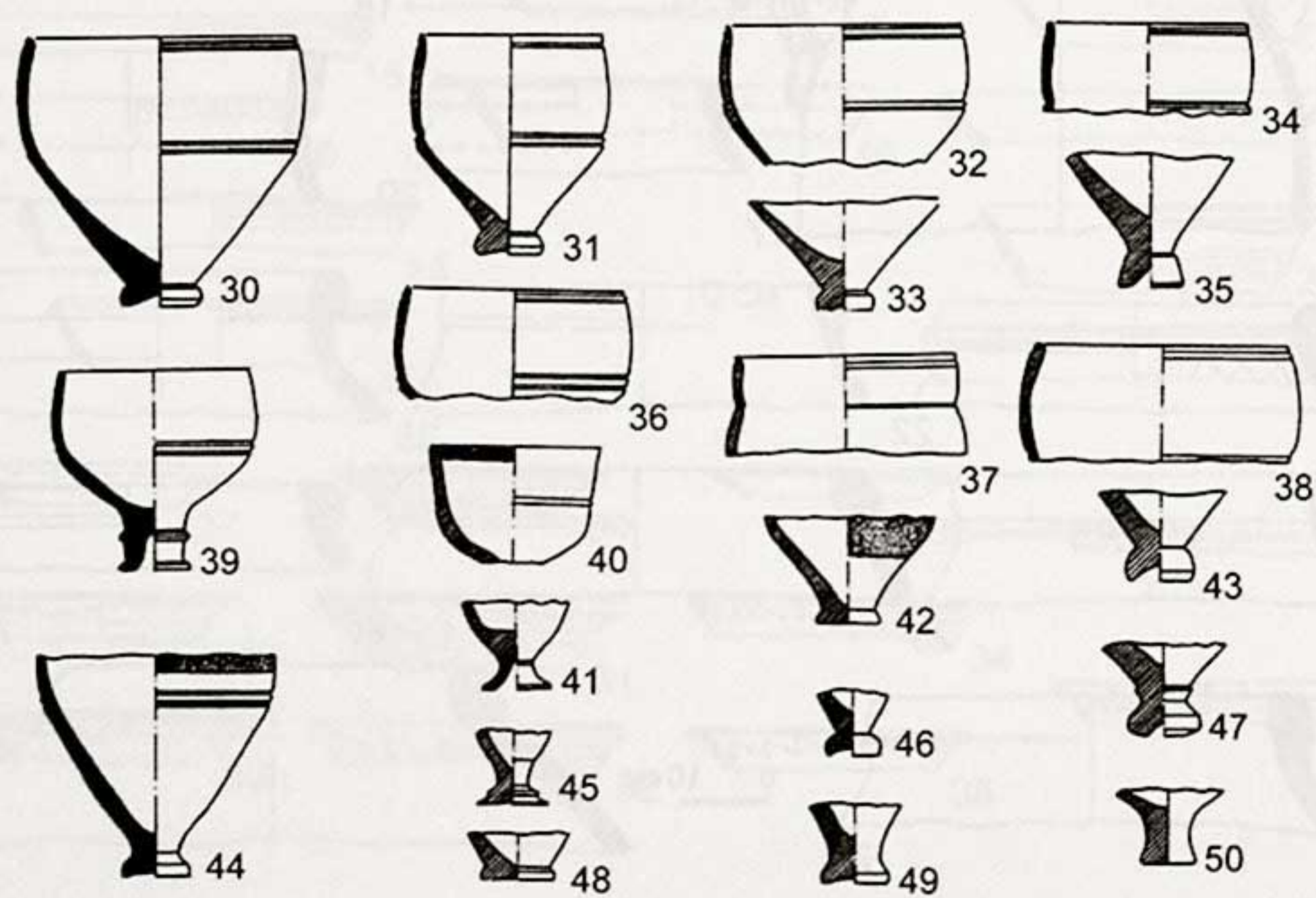
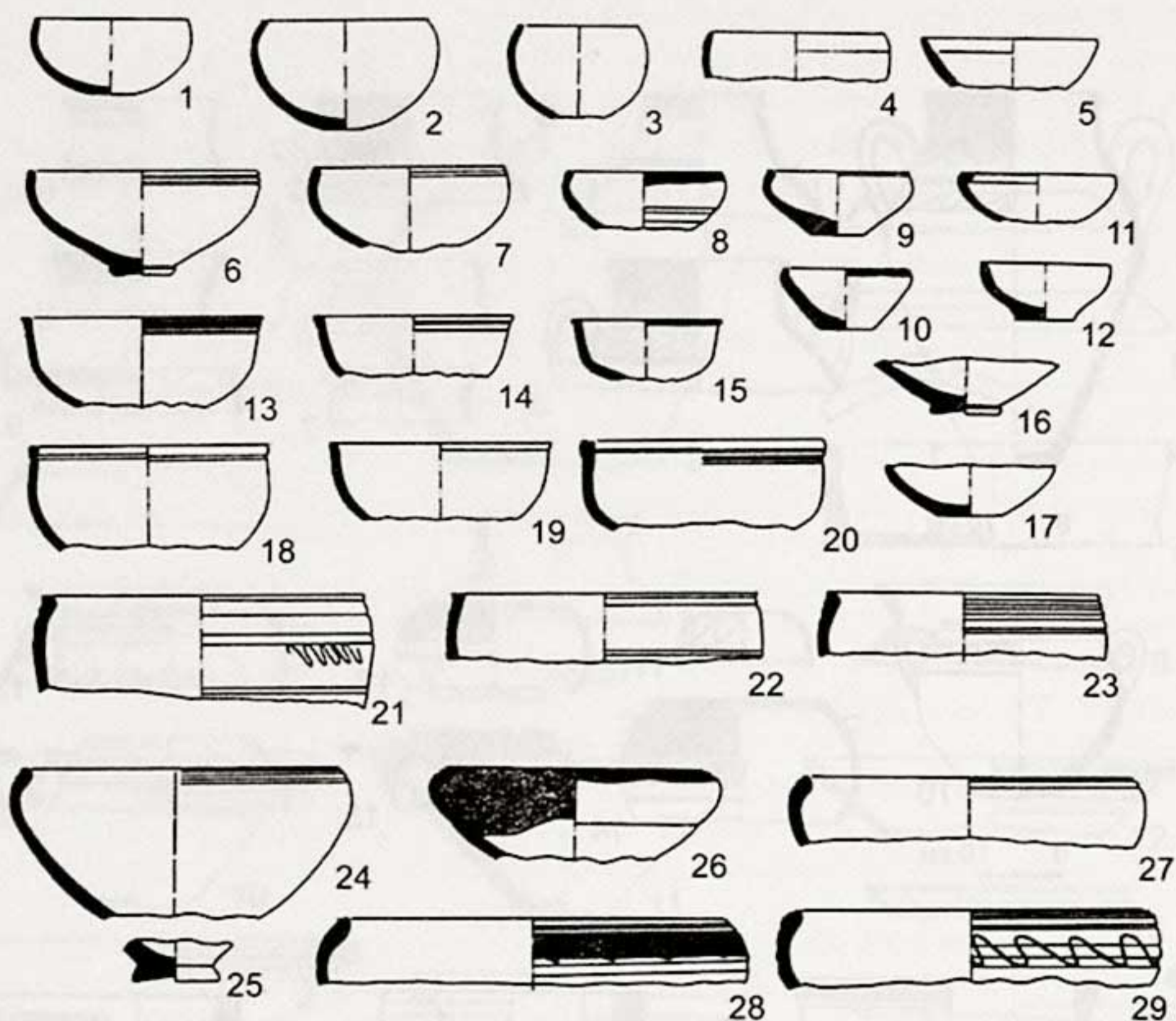

Рис. 5.

МОНЕТЫ ВИМЫ КАДФИЗА С ГОРОДИЩА КАМПЫРТЕПА

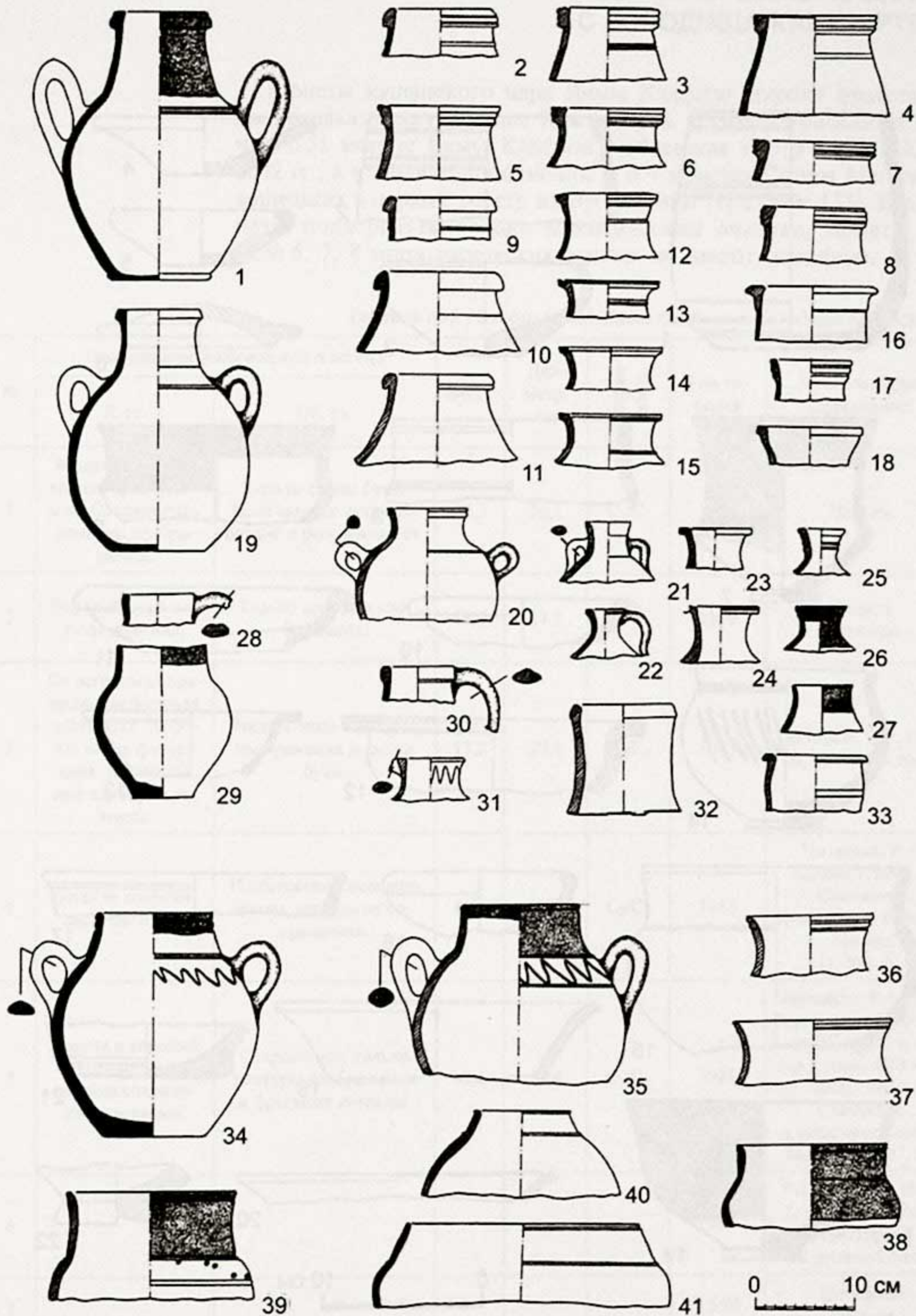
Монеты кушанского царя Вимы Кадфиза широко представлены находками на городище Кампыртепа. В табл. 1 приводятся данные о 51 монете Вимы Кадфиза, найденных в 1979–1991 и 2000–2002 гг., а в таблице-дополнении – о 4 монетах Сотера Мегаса, не вошедших в первый реестр их публикации [1, с. 129–133]. Все монеты подвергнуты только механической очистке, монеты под №№ 6, 7, 8 метрологических данных не имеют (утеряны).

Таблица №1. Находки монет Вимы Кадфиза на городище Кампыртепа.

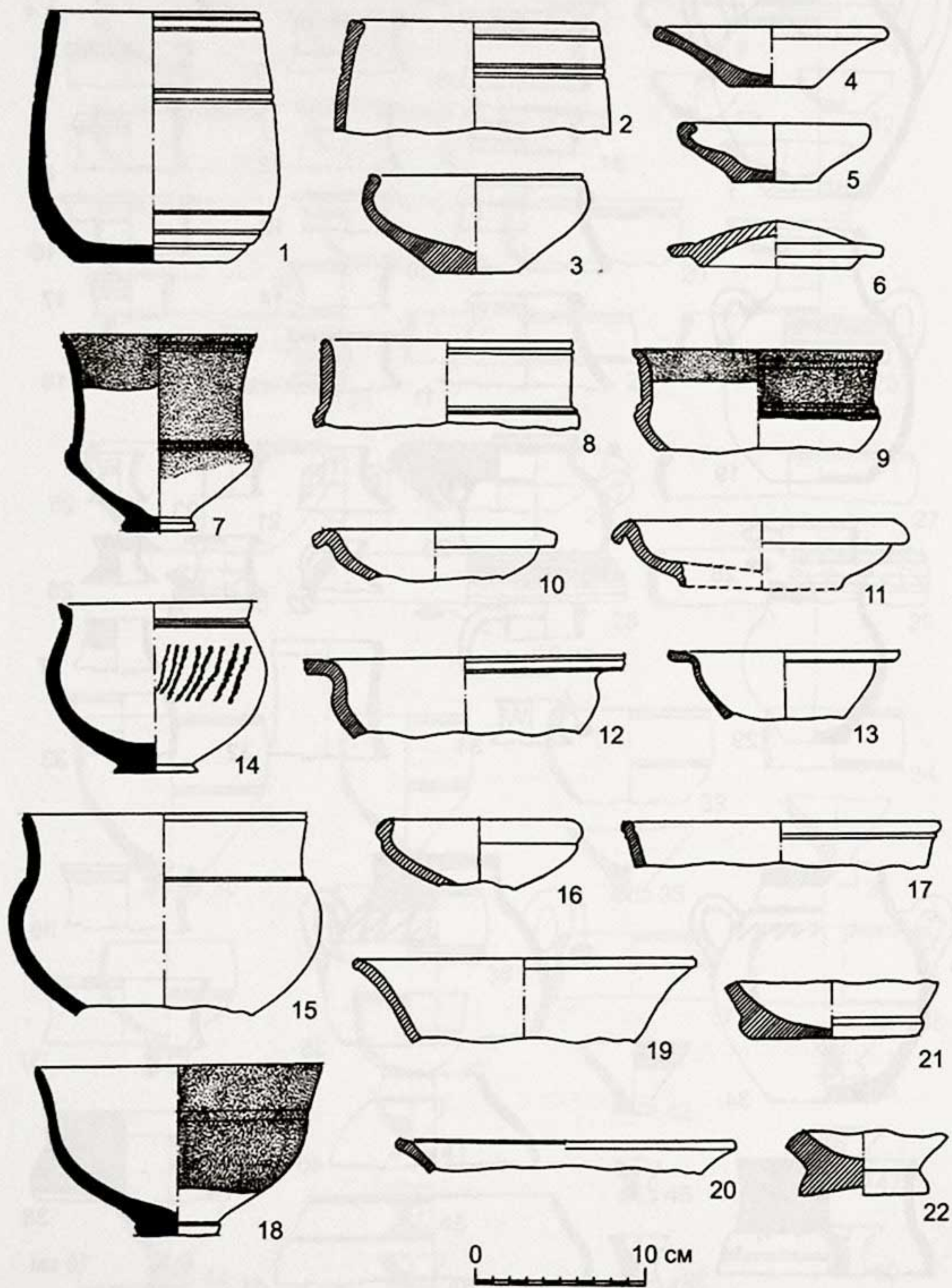
№	Особенности изображений и легенд		Вес, г	Диаметр, мм	Сохранность	Год находки	Место находки. Примечания.
	Л. ст.	Об. ст.					
1	Монета расслаивается, край обломан. Сохранились контуры изображения.	Только следы букв. Поле монеты коррозировано и расслаивается.	18,3	26,1	C ₂ /C ₃	1979	Подъем.
2	Верхний край монеты обломан.	Только контуры изображения.	18,3	27,2	C ₂ /C ₃	1979	Подъем. Цитадель.
3	От легенды сохранилась небольшая часть букв. Хорошо видна фигура царя, но остальные атрибуты затерты.	Видны лишь контуры изображения и следы букв.	17,2	29,1	C ₂ /C ₂	1983	Цитадель. Р-5, блок III, пом. 6, на полу.
4	Легенда сохранилась частично.	Изображение смещено влево, легенда не сохранилась.	19,8	29	C ₂ /C ₂	1983	Цитадель. Р-1. Здание 1, пом. 2. Совместно с монетами Сотера Мегаса [1, №4, 6].
5	Монета в хорошей сохранности, но легенда сохранилась частично.	Сохранились только контуры изображения и фрагмент легенды.	17,1	27,4	C ₁ /C ₂	1983	Цитадель. Р-1. Здание 1, пом. 5; 0,05 м от ДП в 1,65 м от сев. стены, 4,20 м от вост. стены. Совместно с монетами Сотера Мегаса [1, №7, 8].
6						1983	Р-1. Здание 1. Пом. 1, в Ю-В углу, под штукатуркой, на уровне I пола.
7						7.5.83	Цитадель. Подъем
8						24.5.83	Крепостная стена, к северу от куртины.

№	Особенности изображений и легенд		Вес, г	Диаметр, мм	Сохранность	Год находки	Место находки. Примечания.
	Л. ст.	Об. ст.					
9	Сохранились изображение фигуры царя, алтаря и часть легенды.	Легенда не сохранилась.	17,9	28,2	C ₂ /C ₂	29.11.83	Цитадель, Р-2. в завале возле основания стены, в западной стенке разреза на уровне 20 см XIII яруса.
10	Видна лишь фигура царя.	Сохранились только контуры изображения.	16,9	27	C ₂ /C ₂	21.6.84	Цитадель. Пом. 11, С-В угол, в 60 см к западу от восточной стены, в 10 см к югу от северной стены.
11	Следы изображения и легенда.	Видны только контуры изображения.	17,3	28	C ₂ /C ₂	30.3.86	Цитадель. В завале стены (?).
12	Следы изображения и легенда.	Видны только контуры изображения.	17,5	29	C ₂ /C ₂	16.4.86	Подъем. Южный склон у разреза №4.
13	Изображение смещено вправо. Легенда не сохранилась.	Хорошо сохранился ободок из бусинок.	18,1	27,2	C ₂ /C ₂	22.4.86	Подъем. Цитадель.
14	Просматриваются лишь контуры изображения.	Изображение смещено вправо.	17,7	28,2	C ₂ /C ₂	28.5.86	Цитадель. Пом. 98, пол №2.
15	Изображение затерто.	Поле монеты покрыто окислом. Сохранилась только часть круговой легенды.	18,9	27	C ₂ /C ₃	28.5.86	Цитадель. Пом. 98, пол 2.
16	Монета сильно коррозирована. Сохранились отдельные части изображения и следы букв.	Изображение смещено вправо. Видны следы ободка.	18,5	28,4	C ₂ /C ₂	28.5.86	Цитадель. Пом. 98, пол 2.
17	Легенда сохранилась частично.	Видны лишь отдельные контуры изображения.	17,5	26,3	C ₂ /C ₂	30.5.86	Цитадель. Пом. 98.
18	Видны контуры фигуры царя. Изображение испорчено коррозией.	Легенда не сохранилась. Часть изображения испорчена окислом.	16,8	29	C ₂ /C ₂	30.5.86	Цитадель. Пом. 98.
19	Монета сильно коррозирована. Только контур изображения.	Сохранились отдельные части легенды и контур изображения.	17,5	28,7	C ₃ /C ₃	25.10.86	Цитадель. Пом. 38, в завале у северо-восточной стены в обмазке штукатурки.

№	Особенности изображений и легенд		Вес, г	Диаметр, мм	Сохранность	Год находки	Место находки. Примечания.
	Л. ст.	Об. ст.					
20	Сохранились контуры фигуры царя.	Изображение смещено вправо.	17,2	28	C ₂ /C ₂	31.10.86	Цитадель. Пом. 38, в завале стены.
21	Монета сильно коррозирована, сохранилось изображение фигуры царя.	Только контуры изображения.	19,7	29,2	C ₃ /C ₃	1987	Цитадель. Р-1. С-В укрепленная часть. Подъем.
22	Изображение смещено вправо. Легенда сохранилась частично.	Монета по краю частично расслаивается.	18	27,4	C ₂ /C ₂	22.3.87	Цитадель. Пом. 107, дерновый слой (?).
23	Легенда не сохранилась.	Из-за коррозии левая сторона поля монеты не сохранилась.	17,1	28,5	C ₂ /C ₂	27.3.87	Цитадель. Пом. 55
24	Монета в хорошей сохранности. От легенды сохранились следы букв.	Легенда не сохранилась.	18	27,4	C ₁ /C ₁	5.4.87	Цитадель. Отвал у пом. 95.
25	Легенда не сохранилась. Изображение коррозировано.	Изображение коррозировано. Края монеты неровные.	15,5	28	C ₃ /C ₃	27.3.88	Цитадель. Пом. 75а, в завале северной стены.
26	Легенда не сохранилась.	Монета коррозирована. Часть изображения не сохранилась.	18,5	27,3	C ₂ /C ₂	1988	Цитадель.
27	Монета в хорошей сохранности.	Круговая легенда не сохранилась. Изображение частично коррозировано.	17,6	27	C ₁ /C ₂	1988	Цитадель.
28	От легенды сохранились только следы букв.	Монета коррозирована. Часть изображения не сохранилась.	17,4	28	C ₂ /C ₂	1989	Р-1, обвал 2, пол в центре пом. 5.
29	Монета сильно коррозирована. Сохранились только контуры изображения.	Только контуры изображения.	16,6	27	C ₃ /C ₃	1989	Подъем. Цитадель.
30	Изображение сильно затерто.	Просматриваются только контуры изображения.	4,2	18,8	C ₂ /C ₂	1991	Пом. 14. Совместно с монетами Сотера Мегаса [1, №31].
31	Изображение затерто.	Только контуры изображения.	14,5	25,4	C ₂ /C ₂	2000	Стрелковая галерея, пол. 3, у восточной стены.

№	Особенности изображений и легенд		Вес, г	Диаметр, мм	Сохранность	Год находки	Место находки. Примечания.
	Л. ст.	Об. ст.					
32	Монета корродирована, верхняя часть фигуры царя не сохранилась.	От изображения сохранились лишь отдельные детали и круговая легенда.	18,7	28	C ₂ /C ₂	31.3. 2000	Пом. 1, завал под полом.
33	От легенды сохранились только следы букв.	Изображение сильно затерто. Сохранились бусины ободка.	18	28,2	C ₂ /C ₂	2000	Цитадель.
34	Сохранились часть ободка из «бусин» и контур фигуры царя.	Легенда не сохранилась. Различимы контуры изображения Шивы.	18,2	28,7	C ₂ /C ₂	2001, осень	Блок 11, пом. 7.
35	Монета покрыта окислами, сохранились только контуры изображения.	Изображение корродировано, различимы только контуры.	18,7	26,7	C ₃ /C ₃	2001, весна	Цитадель. Пом. 74.
36	Край монеты неровный, легенда неразличима, сохранились контуры фигуры царя, изображение покрыто окислами.	Изображение Шивы перед быком смещено вверх, монета покрыта окислами.	17,5	28,2	C ₃ /C ₃	2001, весна	Блок 10, пом. 6, слой завала.
37	Сохранилось изображение царя в диадеме перед алтарем, легенда неразличима.	Сохранились следы легенды, изображение покрыто окислами.	17,9	28,8	C ₂ /C ₃	2001, весна	Блок 11, пом. XIII, верхний слой.
38	Изображение покрыто окислами, сохранились контуры фигуры царя и отдельные детали.	Шива перед быком Нанди, изображение покрыто окислами.	15,4	26,5	C ₃ /C ₃	2001, весна	Блок 10, пом. 7, верхний слой, наплыв.
39	Монета потерта, изображение сдвинуто вправо, различим контур царя перед алтарем.	Изображение смещено вправо и вверх; покрыто окислами.	17	26,9	C ₃ /C ₃	2001, осень	Блок 11, пом. 6, С.-В. проход, завал, в 0,53 м от поверхности.
40	Изображение испорчено окислами, различим только силуэт царя.	Изображение смещено влево, сохранились следы легенды, остальное испорчено окислами.	15,8	26,9	C ₃ /C ₃	2001, осень	Блок 11, в проходе из пом. 6 в пом. 8, на полу, в 1,05 м от дневной поверхности.
41	Сохранился ободок из «бусин»; изображение царя перед алтарем, тамга и палица не сохранились.	Легенда сохранилась частично, нижняя часть изображения корродирована.	18,8	28,4	C ₂ /C ₂	18.10. 2001	Блок 9, в 0,1 м от дневного уровня, в завале у южной стены.

№	Особенности изображений и легенд		Вес, г	Диаметр, мм	Сохранность	Год находки	Место находки. Примечания.
	Л. ст.	Об. ст.					
42	Сохранилось изображение царя перед алтарем, легенда неразличима.	Шива перед быком; изображение покрыто окислами, сохранились следы легенды.	17,9	28,3	C ₂ /C ₂	19.10.2001	Блок 11, к востоку от пом. 5.
43	Сохранились контуры изображения царя перед алтарем и часть легенды.	Сохранились контуры изображения Шивы перед быком.	18	28,5	C ₂ /C ₂	2.11.2001	Подъем.
44	Легенда сохранилась частично, монета в отдельных местах корродирована.	Правая сторона монетного кружка корродирована.	16,7	27,7	C ₂ /C ₃	2002, весна	Блок 10, северный двор, слой завала.
45	Сохранились только контуры изображения царя перед алтарем.	Различно изображение Шивы перед быком.	19	29,3	C ₂ /C ₃	2002, весна	Блок 9.
46	Различимы только контуры изображения царя перед алтарем.	Изображение покрыто окислами, только контуры Шивы перед быком.	19	26,5	C ₂ /C ₃	2002, весна	Блок 9, северный двор.
47	Край монеты обрезан, изображение покрыто окислами.	Различимы только контуры изображения.	17,9	27,4	C ₂ /C ₃	2002, весна	Блок 9, пом. 9, уровень верхнего пола.
48	Сохранились изображение фигуры царя, часть ободка из «бусин», нижний край монеты обрезан.	Изображение сильно корродировано.	13,9	25	C ₂ /C ₃	2002, весна	Подъем, блок 10.
49	Изображение сильно корродировано, сохранились контуры фигуры царя.	Монета сильно корродирована, изображение неразлично.	20,7	30,5	C ₂ /C ₃	2002, весна	Блок 10, северный двор, мусорный слой под западной стеной пом. 2.
50	Царь перед алтарем; сохранился ободок из «бусин».	Изображение смещено влево, Шива перед быком, легенда неразличима.	17,2	27,2	C ₂ /C ₂	2002, весна	Блок 9, пом. 3, нижний слой завала над полом.
51	Сохранились контуры изображения царя перед алтарем и ободок из «бусин».	Изображение частично корродировано.	7,8	22,6	C ₂ /C ₂	2002, весна	Блок 10, западная улица, в слое у стены.

Таблица-дополнение. Находки монет «Сотера Мегаса» на городище Кампыртепа.

№	Особенности изображений и легенд		Вес, г	Диаметр, мм	Сохранность	Год находки	Место находки. Примечания.
	Л. ст.	Об. ст.					
1	Край монеты обломан.	Легенда сохранилась частично.	2,1	13,7	C ₂ /C ₂	22.4.86	Подъем. Цитадель.
2	Монета корродирована, изображение затерто.	От легенды сохранились следы букв.	9,6	21,4	C ₃ /C ₃	2000	Галерея между башнями 1 и 2, верхний пол.
3	Сохранились контуры изображения головы правителя вправо и нимб.	Легенда не сохранилась, изображение покрыто окислами.	8,7	21,7	C ₂ /C ₂	2000	Стрелковая галерея, напротив блока 4, пол 3.
4	Только контуры изображения.	Только контуры изображения.	1,4	12	C ₃ /C ₃	2000	Блок 9, пом. 9, уровень верхнего пола.

Находки монет Вимы Кадфиза широко распространены, как в границах Кушанского государства, так и далеко за их пределами. На территории Средней Азии известны следующие крайние точки находок этих монет: Ташкент [7, с. 286, №9], Хорог [5, с. 116, №2], Мирзабеккала (в среднем течении Амударьи) [11, с. 92], Кумбаскаккала в Хорезме [3, с. 178, №15]. На территории Узбекистана наиболее часты находки монет Вимы Кадфиза в пределах Сурхандарьинской области (долина р. Сурхандарьи, район Термеза). Всего по опубликованным данным на территории Сурхандарьи, за исключением Кампыртепа, было найдено 30 экз. мо-

нет Вимы Кадфиза. К этому числу следует прибавить клад из 11 монет с Дальварзинтепа, из которых 4 – монеты Вимы Кадфиза, а также клад кушанских монет из кишлака Серхаракат (в 2 км от городища Халчаян), содержащий 15 монет Вимы Кадфиза (кроме того, в составе имеются монеты Канишки и Хувишки, общее число монет клада – 202 экз.) [22, с. 51–63]. Места и обстоятельства находок внекладовых монет (отдельные экз.) с метрологическими данными о них сведены в отдельную таблицу (№2). В ней указан перечень монет со ссылками – номер публикации в списке библиографии, страница и порядковый номер описания.

Таблица №2. Находки монет Вимы Кадфиза на территории Южного Узбекистана.

№№	Место и обстоятельства находки	Вес, г	Диаметр, мм	Публикации, примечания
1	Халчаян. Подъем.	13,56	24	[13, с. 117–118]; [20, с. 66, №20]
2	То же	9,34	24	[13, с. 117–118]; [20, с. 66, №21]
3	Айртам. Подъем.	15,67	27	[12, с. 84, №9]
4	Термез. Квартал древних керамистов.	16,45	28	[12, с. 84, №63]
5	То же, у впадения Сурхандарьи в Амударью. Подъем.	-	25	[15, с. 110, №22]; [20, с. 65, №15]
6	То же. Во дворе дома №6 по ул. Отрадная.	-	25	[15, с. 110, №21]; [20, с. 65, №16]
7	То же.	-	-	[20, с. 65, №17]
8	Дальварзинтепа. ДТ-2, пом. 5, ярус 4, в 10 см над полом.	14,2	27	[15, с. 109, №14]; [14, с. 228, №18]

№№	Место и обстоятельства находки	Вес, г	Диаметр, мм	Публикации, примечания
9	То же. ДТ-2, пом. 11, ярус 4, у стены.	15	26-27	[12, с. 109, №15]; [14, с. 228, №19, в этой работе данный экз. фигурирует как найденный на 3-м ярусе]; [20, с. 63, в данном каталоге этот экз. упомянут 2 раза: под №1 – технические данные совпадают с данными, указанными в вышеприводимых работах, и №3, вес которого равен 14,65 г.]
10	То же. ДТ-1, пом. 6, в смазке пола.	16,6	25	[12, с. 110, №20]; [14, с. 228, №20]; [20, с. 63, №2]
11	То же. ДТ-7, пом. 1, ярус 10.	15,2	26	[14, с. 228, №21]; [20, с. 63, №4]
12	То же. ДТ-11, на полу.	10,8	26	[14, с. 228, №22]; [20, с. 63, №6]
13	То же. ДТ-6, на полу.	13,2	25	[14, с. 228, №23]; [20, с. 63, №5]
14	То же. Подъем.	-	25	[14, с. 228, №15]; [20, с. 63, №24]
15	Хатын-Рабат. ХР-2, пом. 12, над полом.	16,4	26-27	[15, с. 109, №16]; [20, с. 66, №23]
16	То же. ХР-2, квадрат 18, ярус 1.	16,7	26	[15, с. 109, №17]; [20, с. 66, №22]
17	Бараттепа. Подъем.	14,7	26	[15, с. 109, №18]; [20, с. 64, №10, вес монеты указан 15,45 г.]
18	Денау. Подъем, на поле у автостанции.	14,8	25	[15, с. 109, №19]; [20, с. 64, №11]
19	Аккурган. Коридор.	15,9	26	[20, с. 64, №8]; [10, с. 72]
20	То же. Р-1, пом. 4.	15,8	27	[20, с. 64, №9]
21	Коштепа. Шурф, монета листовидной формы.	13	25	[20, с. 65, №12]
22	Талашкантепа II. Подъем.	16	28	[20, с. 65, №13]
23	То же. Подъем.	15,2	25	[20, с. 65, №14]
24	Хайтабадтепа. Подъем.	15,3	25	[20, с. 65, №18]
25	Халынчактепа. Подъем.	15,1	27	[20, с. 65, №19]
26	Ширалитепа. Подъем.	13,6	26	[20, с. 65, №24]
27	Шуробкурган. Подъем.	13,6	23	[20, с. 65, №25]
28	Ялангтуштепа. Наус-2, склеп 2.	14,3	27	[20, с. 65, №27]
29	Мирзакултепа. Около ямы, в надтечном слое.	12,9	28	[9, с. 35]
30	Каратепе, к югу от комплекса А.	-	-	[6, с. 101, №1]

На территории Таджикистана можно наблюдать аналогичную картину распространения монет Вимы Кадфиза; большинство находок зафиксировано в южных районах (Гисарская долина, долины р. Вахш и Кафирниган). Всего найдено 104 монеты, 83 из которых в составе 5 кладов [4, с. 187–189]. Наибольшее количество монет найдено на Тахти-Сангине – 80 экз. [23, р. 90, 97–107, No. 6, 9–12, 143–144, 147, 189–254].

В музейных собраниях монеты Вимы Кадфиза представлены довольно широко: в Ташкентском музее – 18 монет [8, с. 22], в Термезском – 14 [4, с. 186], Самаркандском музее – 24 [4, с. 186].

Монеты Вимы Кадфиза с городища Кампыртепа – лишь малая часть кушанских монет, найденных в пределах этой крепости, расположенной у переправы через Амударью. Только с 1982 по 1986 г. здесь были зафиксированы 22 отдельные находки и 3 клада монет Вимы Кадфиза, 2 из них совместно с монетами Канишки общим числом – 99 экземпляров [18, с. 62]. Весной 2001 г. на Кампыртепа было найдено 7 монет Вимы Кадфиза [19, с. 127–128]¹. К этому числу следует прибавить 8 монет, хранящихся в фондах Термезского музея [2, с. 28], и клад, найденный осенью 2001 г., состоящий из 17 монет Канишки и 2 монет Вимы Кадфиза. Из 51 экз. монет Вимы Кадфиза (табл. №1): 9 – находки на поверхности, 27 – найдены на цитадели, 15 – с территории основной жилой части города.

Все монеты медные и принадлежат к широко распространенному типу. Они выпускались трех номиналов – крупный, средний и малый. Среди находок наиболее распространены крупные халки, монеты малого и среднего номинала, встречаются значительно реже. Из 51 экз. в табл. №1 малый номинал представлен лишь двумя монетами (№ 30, 51). Все три номинала повторяют один и тот же иконографический тип. На л.ст. – царь в высоком коническом головном уборе, перевязанном диадемой, и в кафтане с полами, расходящимися ниже пояса, стоит перед жертвенником – алтарем. Голова повернута влево. Правая рука – над алтарем, левая – у пояса. Справа в поле – палица и тамга, состоящая из 4-зубчатого навершия и основания в виде незамкнутого круга, от которого отходят два изогнутых «уса». Круговая легенда на греческом языке: ΒΒΣΙΛΕΧΣ ΒΒΣΙΛΕΩΝ ΣΩΤΕΣ Σ ΜΕΓΒΣ ΠΠΖ ΜΠ ΚΒΔΨΙΣΣ – «царь царей, великий спаситель Вима Кадфиз».

На об.ст. – Шива в фас перед быком. Правой рукой Шива опирается на длинный трезубец, локоть согнутой левой руки покоится на спине быка. Легенда письмом кхарошти на об.ст.: maharajasa rajdirajasa sarvaloga isvara mahesverasa Vima Kathisasa tratara {sa} – «царя царей великого Вимы Кадфиза, поклоняющегося Шиве». Иногда легенду письмом кхарошти на об.ст. заменяет ободок из «бусин» – черточек и двойных точек. Добавочный тип на об.ст.  – нандипанда толкуется как шиваистский символ [4, с. 183].

Медные монеты Вимы Кадфиза – большая часть обильного чекана этого царя; наряду с ним в обращении находились золотые монеты, послужившие основой для проведения денежной реформы. Они чеканились достоинством в 1 статер, 2 статера, 1/2 статера и 1/4 статера. Вес статера² равнялся 8,3 г [21, с. 73] и отличался как от традиционного статера, чеканившегося по эвбейско-аттическому стандарту (вес 8,65 г), так и от римского ауреуса (вес 8,19 г). В иконографическом отношении золотые монеты более разнообразны. Всего насчитывается 13 типов иконографических схем и номиналов [4, с. 180].

Монетная реформа Вимы Кадфиза позволила унифицировать денежную систему всего государства. Это, несомненно, благотворно отразилось на экономических возможностях Кушанского царства. И наоборот: «объединение разрозненных владений в огромное могущественное государство, благотворно отразившись на его экономических возможностях, создало условия для проведения такой реформы» [4, с. 179]. В этих новых условиях развитие товарного производства потребовало увеличения количества монет и изменения состава металлов (переход на золотой стандарт). Подтверждением этого могут служить монеты Вимы Кадфиза с городища Кампыртепа. К периоду правления этого царя (конец I в.) относятся трансформация крепости и изменение ее функционального значения. Город разрастается и превращается в транзитный пункт для караванной торговли. Цитадель из основной укрепленной части становится огромным «складом». В каждом из помещений цитадели находилось от 10 до 20 хумов [16, с. 10]. О масштабах развития товарно-денежных отношений говорит и тот факт, что на Кампыртепа найдено около 130 монет Вимы Кадфиза. При всей относительности этого количественного пока-

зателя нельзя забывать, что монеты в таком числе найдены на городище площадью всего в 4 га [17, с. 7].

Монеты Вимы Кадфиза с Кампыртепа позволяют сделать интересные наблюдения за характером обращения монет в Кушанском царстве. Вопрос о том, существовало ли в кушанское время принудительное изъятие монет предыдущего периода, остается открытым [4, с. 179]. В этой связи весьма показателен характер монетных находок на Кампыртепа. В большинстве случаев монеты Вимы Кадфиза встречаются

либо отдельно, либо совместно с монетами Канишки. Об этом же свидетельствует и состав монетной массы кладов. Ни в одном из четырех кладов, найденных на Кампыртепа и состоящих из монет Вимы Кадфиза и Канишки, нет никаких других разновременных экземпляров [18, с. 62]. Эту же картину подтверждает клад, найденный на городище Дальварзинтепа [14, с. 228–229; 20, с. 67–68]. Это косвенным образом говорит в пользу предположения о вероятном изъятии старых монет из обращения и замене их новыми в Кушанском государстве [21, с. 76].

Примечания:

¹ В этой публикации указаны только паспортные данные монет (№№ 3, 10, 11, 12, 20, 21, 22), в табл. №1 приводятся их метрологические показатели (соответственно №№ 35, 36, 37, 38, 39, 40).

² Для золотых кушанских монет употреблен термин «статер» [21, с. 73–74], а не «динар» [4, с. 178, прим. 44].

Библиография:

1. Аюпова Ф., Горин А. Подражания монетам Гелиокла и монетам Сотера Мегаса с городища Кампыртепа // *Материалы Тохаристанской экспедиции. Археологические исследования Кампыртепа*. Вып. 2. Ташкент, 2001.
2. Батыров И.Т., Шейко К.А. Археологические находки из Кампыртепа в фондах Сурхандарьинского областного краеведческого музея // *Древняя и средневековая культура Сурхандарьи*. Ташкент, 2001.
3. Вайнберг Б.И. Монеты древнего Хорезма. М., 1977.
4. Зеймаль Е.В. Древние монеты Таджикистана. Душанбе, 1983.
5. Зеймаль Е.В. Кушанские монеты из собрания Института истории, археологии и этнографии АН ТаджССР // *ИООН ТаджССР*. 1960. Вып. 1(22).
6. Зеймаль Е.В., Луконин В.Г. Монеты из раскопок Кара-тепе 1961–1971 гг. // *Каратепа-III*. М., 1972.
7. Массон М.Е. Монетные находки, зарегистрированные в Средней Азии за время с 1917 г. по 1927 г. // *Изв. Средазкомстариса*. Вып. 3. Ташкент, 1928.
8. Мусакаева А.А. Античные и раннесредневековые монеты Музея истории им. Айбека // *Нумизматика Узбекистана*. Ташкент, 1990.
9. Пидаев Ш.Р. Монетные находки из Мирзакултепа // *Нумизматика Узбекистана*. Ташкент, 1990.
10. Пидаев Ш.Р. Памятники кушанского времени Северной Бактрии. Ташкент, 1978.
11. Пилипко В.Н. Топография находок кушанских монет на побережье средней Амударьи // *История и археология Средней Азии*. Ашхабад, 1978.
12. Пугаченкова Г.А. К стратиграфии новых монетных находок в Северной Бактрии // *ВДИ*. 1967. №3.
13. Пугаченкова Г.А. Халчаян. Ташкент, 1966.
14. Пугаченкова Г.А., Ртвеладзе Э.В. и др. Дальверзинтепе – кушанский город на юге Узбекистана. Ташкент, 1978.
15. Пугаченкова Г.А., Ртвеладзе Э.В. Новые монетные находки из правобережной Бактрии // *ВДИ*. 1971. №4.
16. Ртвеладзе Э.В. К итогам археологических исследований Кампыртепа в 2000 году // *Материалы Тохаристанской экспедиции. Археологические исследования Кампыртепа*. Вып. 2. Ташкент, 2001.
17. Ртвеладзе Э.В. Кампыртепа: Структура. Периодизация // *Материалы Тохаристанской экспедиции. Археологические исследования Кампыртепа*. Вып. 1. Ташкент, 2000.
18. Ртвеладзе Э.В. Монетные комплексы Кампыртепа // *Вторая нумизматическая конференция*. М., 1987.
19. Ртвеладзе Э.В. Находки монет на городище Кампыртепа // *Археологические исследования в Узбекистане 2001*. Ташкент, 2002.
20. Ртвеладзе Э.В., Пидаев Ш.Р. Каталог древних монет Южного Узбекистана. Ташкент, 1981.
21. Ртвеладзе Э.В., Саидов А.Х., Абдуллаев Е.В. Очерки по истории цивилизации древнего Узбекистана: государственность и право. Ташкент, 2001.
22. Тургунов Б.А., Левушкина С.В. Клад кушанских монет из кишлака Серхаракат // *Материалы полевых исследований Узбекстанской искусствоведческой экспедиции (УзИСКЭ)*. Ташкент, 1997. Вып. 1.
23. Zeimal E.V. Coins from the excavations of Takht-i Sangin (1976–1991) // *Studies in Silk Road coins and culture*. Kamakura. 1997.

КЛАССИФИКАЦИЯ ЮВЕЛИРНЫХ УКРАШЕНИЙ ИЗ КАМПЫРТЕПА

Данная статья является продолжением начатой автором работы, результаты которой опубликованы в первых двух сборниках материалов по Кампыртепа [24, с. 123–130; 25, с. 113–128].

Украшения шейные и нагрудные

1. Подвески

1 тип. Колокольчики, бубенчики (рис. 1, 6, 8, 10, 14, 20, 33)

а) Подвеска из цветного металла. Шуробкуртан, р-ц, 3 ярус. Литье (рис. 1, 6). Высота – 19 мм, ширина – 9 мм, толщина – 9 мм. Зеленая патина. Подвеска-амулет, основание в форме пирамиды, в верхней части овальная петелька для подвешивания. Хочется отнести данное украшение к колокольчикам, но у него нет внутри язычка. Очевидно, здесь мы имеем дело с подражанием колокольчику.

б) Колокольчик (?), фрагмент из цветного металла. КТ. VI-10, «двор», верхний культ. слой. Литье (рис. 1, 8). Высота уцелевшей части – 20 мм. Зеленая патина. Основание четырехгранное. Такая форма колокольчиков встречается в археологических раскопках. Б. Литвинский, ссылаясь на рукопись А. Бернштама, отмечает: «Ниязбашский могильник дал образец колокольчика четырехгранно-пирамидальной формы...» [22, с. 50]. Другие примеры: «...Из погребения 8 Ширинсайского могильника происходит бронзовый колокольчик высотой – 32 мм. Корпус – четырехгранно-пирамидальный...» [10, с. 338, рис. 10/3]; «Колокольчик золотой (подъем). Корпус прямоугольный в сечении, четырехгранно-пирамидальный с округлым верхом. Вверху – круглая обоймочка и над ней – овальная петля. Внизу корпуса – горизонтальный рельефный ободок – основание...» [23, табл. VII, рис. 3] Б. Литвинский замечает, что в Средней Азии имеются и бубенчики с граненой формой [22, с. 53].

в) Подвеска-колокольчик из золота. КТ. VI-9, пом. 11, пол 1. Тиснение. Ковка (рис. 1, 20). Цвет желтый. Высота с петелькой – 9 мм, диаметр – 3,5 мм, петелька – 2×1 мм, изготовлена отдельно от корпуса и припаяна. Колокольчик из тончайшей золотой фольги украшен по нижнему бортику двумя параллельными поясками. Форма колокольчика сфероконическая, язычок утерян. Сфероконические колокольчики с параллельными бороздками найдены в Дильберджине (храм Диоскуров) [18, рис. 87, с. 91]. Маленькие литые конические колокольчики обнаружены в Восточном Туркестане и Северном Афганистане [40, р. 104–105, pl. XI/5, 7–8; 43, р. 106, fig. 112, 113, 171]. В раннем средневековье также встречаются колокольчики [3, с. 378, табл. 16, 52].

г) Подвеска-колокольчик из цветного металла. УзИскЭ – 1987, КТЦ – пом. 102, у хума, в проходе (рис. 1, 33). Высота – 17 мм, ширина – 15 мм, толщина стенки – 2 мм. Зеленая патина. Внутри полый. Также украшен по низу двумя параллельными бороздками. Ближайшие аналогии находим в Северной Бактрии на Дальварзинтепа, в могильнике Ялангтуштепа II–III вв. н.э., наус II, камера 2; наус III, камера 2; наус IX, камера 1 [33, с. 131]. Колокольчики найдены также в Согде [7, рис. 94, табл. XII, 1–7], Пенджикенте, в храме I [6, с. 30, 31, рис. 9]. Один из колокольчиков Согда изготов-

лен из тонкой латуни; к нему с двух сторон припаяны железные пластины; сохранился железный язычок. Это, очевидно, делалось для усиления звучания колокольчика. С той же целью, видимо, в Северной Бактрии в основной металл колокольчиков добавляли золото (по данным химических анализов С. Левушкиной). «Следует отметить, что сферические миниатюрные бубенчики представлены в комплексе из Персеполя (VI–IV вв. до н.э.). В составе амударьинского клада есть золотой колокольчик сфероконической и конической формы, иногда с горизонтальным каннелированием поверхности. Конь, которого ведет хорезмиец на персепольском рельефе, украшен крупным колокольчиком с округло-коническим корпусом и петлевидным ушком...» [22, с. 48]. Бронзовые колокольчики, округло-конические и полусферические, найдены на Памире, а также Харгуш II, курган 3 IV–III вв. до н.э.; из Чильхана, погр. II–I вв. до н.э. [20, с. 69–71, табл. 24, 27, 31], Дильберджин [18, с. 24, рис. 22, 1–15; с. 25, рис. 23, 12–16; с. 91, рис. 87, 3–4]; Ай-Ханум (240–145 гг. до н.э.) [42, Pl. 18, 5, 6]. Исследователи отмечают широкое распространение колокольчиков во всем эллинизированном мире.

д) Подвеска-колокольчик из цветного металла. КТ. Цит. Пом. 102, слой 3 (рис. 1, 14). Литье. Зеленая патина. Высота – 12 мм, диаметр – 11 мм. В верхней части колокольчика находится отверстие для подвешивания. Колокольчик грушевидной формы. Такая форма изделий обнаружена в Салтовских комплексах; изготовлены как в технике литья, так и штамповкой [30, с. 471, табл. XXI /70–75, XXII /98–99].

е) Подвеска-бубенчик, фрагмент, нижняя часть утеряна. Из цветного металла (рис. 1, 10). Литье (?). Очевидно, первоначальная форма была уплощенно-сферическая с прорезью в нижней части. Зеленая патина. Петелька отлита вместе с корпусом. Размеры сохранившейся части – 10×10 мм. Такого рода бубенчики известны из Ай-Ханум [42, Pl. 27, 2], могильников Ферганы А–4/3, Ашт–1961 г., курум 6, и Ч–1, более крупные (диаметр – 21 мм и высота – 24 мм) из Ниязбека [22, с. 48, 49]. Множество бубенчиков найдено при раскопках Карабулакского могильника [4, с. 28]. Иногда они изготавливались из двух половинок, «причем у щели-выреза имелась горизонтальная углубленная линия. Верхняя часть оформлялась тройко: в виде вертикальной, уширяющейся вверх полоски, с округлым

навершием и широким отверстием, просто расклепанного сверху столбика с отверстием или же в виде петельки – дужки...» [22, с. 49].

Бронзовые сферические бубенчики обнаружены в Гурмировском могильнике (Наманган), в катакомбе 84 Вуадильского могильника (Фергана), в кургане 18 могильника Кайрагач (Ош, Кыргызия), в погребениях №1 Ширинсайского могильника (Узбекистан), в могильнике Тура-Таш (Юго-Западная Кыргызия) и др. [22, с. 49].

Как видим, колокольчики и бубенчики имели широкое распространение в Средней Азии эпохи древности, античности и раннего средневековья. Они «служили шумящими подвесками в ритуальных предметах, в произведениях искусства были связаны с разного рода сверхъестественными персонажами...» [5, с. 44–45, рис. 1 на с. 41]. В Индии, в пещере Алжанты, на шее нимфы изображено нагрудное украшение с бубенчиками. В обычных и погребальных церемониях у тода важную роль играли священные золотые колокольчики – *manis*. Изготавливались они также из цветного металла и железа. В Среднеазиатском, Передне- и Средневосточном, Сибирском регионах колокольчики и бубенчики, помимо ритуальной и магической роли, использовались в повседневной одежде и в украшении конского убора. В Средней Азии, а также на Памире, женщины прикрепляли серебряные колокольчики на концы кос; их носили вместо браслетов на руках и ногах танцовщицы и т.д. [22, с. 53; 18, с. 24, рис. 22, с. 25, рис. 23; 35, табл. XI, рис. 4].

II. Раковины

1 тип. Раковины-каури

Эти раковины служат достоверным фактом, подтверждающим связи Средней Азии с другими регионами с древнейшего периода. По свидетельству С. Толстова, при раскопках в Хорезме на стоянке Джанбаскала найдены два типа раковин, не известных для Аральского моря: они относятся к формам, обитающим только в водах Индоокеанского бассейна – в Красном море, Персидском и Аравийском заливах, «что позволяет считать установленным наличие непосредственных связей неолитического Хорезма с побережьем бассейна Индийского океана...» [37, с. 65]. «Достаточно взглянуть на карту Азии, чтобы увидеть, какие огромные, даже по современным понятиям, пространства разделяют область, где водятся *Cassus strigata* и *Arca subcrenata*, и те места, где они найдены в

могильниках глазковского типа. Чтобы попасть из района нынешнего Нагасаки на берега Ангары, Селенги или Лены, дальневосточные раковины должны были пройти, если даже измерить расстояние по прямой, по «воздуху» — не менее 250 км, а из района Молуккских островов — вдвое больше. Здесь действовали племена-посредники...» [там же].

а) Раковина-каури с овальным вырезом на спинке. Шуробкуртан, на южном склоне Северного холма. Коридор. Северо-восточный угол (рис. 1, 5). Высота — 15 мм, ширина — 11 мм. В археологических раскопках Северной Бактрии раковины-каури встречаются практически часто. Есть экземпляры со спиленной спинкой или с отверстием в верхней, узкой части. Раковины служили как амулет-оберег, украшение, применялись вместо язычка в колокольчиках [33, с. 131]. Они были связаны с культом плодородия и женского начала. Любое украшение из раковин привлекало древних людей своей необычной формой, красотой, блеском. В Индии раковины-каури относили к сильнодействующим амулетам от сглаза: по поверьям, они рассыпались или трескались от «дурного глаза». Как украшение их помещали в ожерелье с бусами, из них низали браслетики, ими украшали головные уборы. Каури в некоторых странах употреблялись и как денежная единица. Стоимость их определялась длиной шнуров, на которые были нанизаны раковины. «У индейцев Северо-Западной Америки мериллом цен служили раковины каури дентали, называвшиеся *kwotsiltsing*. Они были своего рода разменной монетой. Интересные сведения по этому поводу есть в китайской письменности...» [29, с. 245].

2 тип. Раковины простой формы

а) Две раковины в форме конуса (рис. 1, 2, 4). Первая — высотой 10 мм, шириной — 8 мм; вторая — высотой 9 мм, шириной — 7 мм. Отверстия просверлены в верхней, узкой части раковин, для подвешивания на шнур.

III. Бусы

Бусы всегда имели массовое распространение в Бактрии. Примером служат высокохудожественные бусы из Тиллятепа. Так, золотое ожерелье, служившее свидетельством царского происхождения, состояло из 10 крупных, овальных золотых бусин. Каждая бусина являет собой произведение декоративно-прикладного искусства. Она разделена мелкой зернью на секции, в которых расположены пятилепестковые розетки.

Середина бусины инкрустирована бирюзой. «Начиная с конца II—I вв. до н.э. изменяется стилистика декора костюма. Одежда пышно украшается нашивными бляшками, бусами. Особенный акцент делается на декорировку верхней части одежды и штанов. Украшения знати и простолюдины отличались по качеству, материалу, из которого они изготавливались, и по составу. В первом случае в парадной одежде вся видимая спереди поверхность покрывается золотошвейной вышивкой, жемчужинами... В костюме земледельческо-скотоводческого населения, например Гиссарской долины, нет пышного блеска золота. Здесь золотые украшения очень малочисленны... Ансамбль украшений состоял из декорированного бусами головного убора, ожерелий из каменных бус, одежда декорировалась стеклянным бисером...» [26, с. 28, 29]. Из древней истории известна особая пристрастность к бусам у кучин (Северная Америка). «О кучинах известно, что более других соседних народов заботятся о внешних украшениях. Широкий, бусами унизанный пояс, с которого висят кисти, украшенные серебряными плодами... На голову надевается диадема из бус; бусовые повязки скрывали швы панталон, на рукавах и ногах носят браслеты из бус; словом, богатый кучин сажает бусы, где только можно. Менее богатый и менее счастливый брат его, не имеющий средств купить дорогих украшений, все-таки старается хоть где-нибудь привесить на виду шнурок с нанизанными бусами и хвастается этим украшением перед бедняком, который с той же целью употребляет одни лишь иглы дикобраза... Вследствие такой страсти кучин ценит все другие предметы по количеству вымениваемых бус...» [29, с. 245].

Рассмотрим бусы, не вошедшие в предыдущие наши публикации.

1 тип. Стеклянные бусы

а) Бусина. Стекло, непрозрачное, глухое. КТ-2001. Цит. Пом. 10, слой 3 (рис. 1, 19). Форма удлиненная, веретеновидная. Изготовлена навивкой. Длина — 30 мм, диаметр — 11 мм и 7 мм, отверстие коническое — 2×1 мм. Цветовая гамма разноцветная, светлая, включает зеленый, коричневый, желтый, белый и черный цвета. Орнамент продольно-волнистый. По Е. Алексеевой, бусы такой категории датируются I в. до н.э. — I в. н.э. и имели распространение в Северном Причерноморье [2, табл. 29: 27, 28].

б) Бусина. Стекло. КТ-2002. Шуробкур-ган. Подъем с поверхности цитадели (рис. 1, 1). Форма шаровидная, сплюснутая. Непрозрачная, серая. Бисер. Ширина — 5 мм, высота — 4 мм. Орнамент поперечно-полосатый.

в) Бусина. Стекло. КТ-2002. Шуробкур-ган. Зачистка южного склона Северного холма (рис. 1, 3). Форма цилиндрическая. Высота — 8 мм, диаметр — 8 мм. Непрозрачная, матовая, гладкая, серо-голубого цвета.

г) Бусина. Стекло. КТ-2002. Шуробкур-ган. Р. Ц. 2-я. Ярус из мусорной ямы (рис. 1, 7). Светлая. Форма двухсторонне-усеченная, бипирамидальная. Высота — 5 мм, ширина — 5 мм. Такая форма обычно характерна для каменных бус.

д) Заготовка к бусине. Фаянс. КТ-2000. Пом. 5 а, пол 1 (рис. 1, 30). Форма овальная. Цвет зелено-синий, непрозрачная. Высота — 11 мм, ширина — 10 мм. Возможно, местного производства.

е) Бусина. Стекло. КТ-2000. Бл-5, пом. 21. Нижний пол (рис. 1, 15). Форма округлая. Цвет темно-синий, полупрозрачная, со следами радужной ирризации. Диаметр — 5 мм, отверстие с одной стороны округлое — 2 мм, с другой вытянутое, овальное — 2×1 мм. Изготовлена навивкой.

ж) Бусина. Стекло (?). Фаянс (?). КТ-2001 (рис. 1, 18). Форма округлая. Цвет голубой, непрозрачная. Диаметр — 8 мм, высота — 6 мм. Отверстие коническое — 2×1 мм. Изготовлена навивкой.

2 тип. Каменные бусы

а) Бусина. Халцедон полосчатый. КТ. Бл-5 (рис. 1, 11). Форма овальная, вытянутая, сегментированная. Состоит из полос белых, оранжевых, полупрозрачная. Длина — 16 мм, диаметр — 8 мм и 5 мм. Отверстие — 1×0,8 мм. Четко видны следы сколов на площадке, где расположено отверстие (коническое, смещенное от центральной оси; просверлено трубкой с одной стороны).

б) Бусина. Гагат (?). Гешир (?). КТ (рис. 1, 9). Форма цилиндрическая. Цвет черный. Диаметр — 12 мм, высота — 4 мм, отверстие широкое — 3 мм. Сверление одностороннее.

в) Заготовка к бусине. Оникс. КТ. Бл-5 (рис. 1, 31). Форма овальная или яйцевидная. Цвет янтарный, непрозрачная. Длина — 11 мм, диаметр — 9 мм.

г) Бусина. Сердолик. КТЦ, разрез 2, пом. 2, слой II в. до н.э. (рис. 1, 16). Форма шаровидная. Цвет оранжевый с темными прожилками; прозрачная. Полировка. Отверстие

просверлено с двух сторон очень тонким сверлом; с одной стороны сегментная выемка для облегчения сверления (очевидно, с той стороны, где производилось сверление в первую очередь). Диаметр — 8 мм, отверстие — 1 мм.

д) Бусина. Гешир (?). КТ (рис. 1, 17). Форма округлая, неровная. Цвет черный, отполирована до блеска. Отверстие просверлено с одной стороны не по центру, наискось. Размеры — 18×12 мм, высота — 12 мм, отверстие — 3 мм.

е) Бусина. Сердолик. КТ (рис. 1, 12). Форма округлая. Цвет оранжевый. Диаметр — 6 мм, отверстие цилиндрическое — 1 мм.

ж) Бусина. Сердолик. КТ (рис. 1, 13). Форма овальная. Цвет оранжевый. Ширина — 10 мм, высота — 7 мм, отверстие — 1 мм.

Аналогии форм и техника обработки бус описаны ранее [24, с.123–130; 25, с.113–128].

Украшения одежды

1 тип. Бляшки полусферические

а) Бляшки. Бронза. КТЦ, пом. 54, у осн. хумов (рис. 1, 23, 25, 29). Все они раннего периода. На одной из них — остатки железа (очевидно, петелька изготавливалась из железа). Средний диаметр — 10, 12 мм.

б) Бляшки. Золото. КТ (рис. 1, 34–36). Одна полусферическая, диаметром 6×13 мм. Вторая плоская, округлая. Третья из КТ-89, галерея, вост. часть, шурф II. Высота — 13 мм, диаметр — 8 мм.

Золотые нашивные бляшки из тонкой золотой фольги, украшенные геометрическим орнаментом, обнаружены в захоронении воина в некрополе Мунчактепа. В. Гайдукевич считает что ими украшали одежду и они идентичны с экземплярами, найденными в греко-сарматских погребениях Причерноморья римского времени [11, с.102].

Назначение этих полусферических бляшек разнообразно. В Карабулакском могильнике они были нашиты на узкую полоску шелковой ткани. Такие же полосы обнаружены в женских захоронениях, в головной (лобных и затылочных) или грудной части, в курганах Исфаринского района. В Чильгазы, а также в ЧК-П/25 они находились в районе черепа; очевидно являлись украшением женского головного убора. В С-П-42 они входили в состав ожерелий. Причем в ожерельях в основном применялись шарики, а для украшений одежды — полусферы. Полусферическими и плоскими бляшками украшали края кожаных ножен. Находки в кургане №2

могильника Кулансай полусферических серебряных бляшек со штырьками на обратной стороне свидетельствуют об украшении ими пояса [22, с. 57]. Аналогичную картину видим в погребении низовья Сырдарьи (Джетисарайская культура), где в захоронении девочки найдены обрывки ткани, на которую нашиты бляшки [31, рис. 23]. Такие полусферические бляшки не являются специфически среднеазиатскими. В I–IV вв. н.э. они были широко распространены на территории Северного Причерноморья и Закавказья [22, с. 57]. На терракотовых статуэтках Кампыртепа встречаются одежды, украшенные наклепными выпуклостями в форме полусферических бляшек, причем располагались они по всей площади одеяния.

2 тип. Пуговицы. Нашивки на одежду

а) Пуговица. Кость. КТЦ-2002. Пом. 54, осн. хумов. Улица, слой 3 (рис. 1, 26). Форма цилиндрическая, сплюснутая. Высота – 5 мм, диаметр – 20 мм. Верхняя сторона декорирована геометрическим орнаментом в виде трех врезанных concentрических окружностей. В среднем поясе по всему диаметру, на одинаковом расстоянии друг от друга, расположены 8 шаровидных углублений диаметром 1 мм. В центре пуговицы еще одно шаровидное углубление немного большего диаметра – 2 мм. На обратной стороне пуговицы находятся четыре каплевидных отверстия, которые имели сквозной проход на боковую стенку. Аналогий такому изделию не найдено.

б) Нашивка на одежду. Кость. КТ (рис. 1, 24). Резьба, сверление, полировка. Цвет светлый, почти белый. Матовая, не блестит. Форма изделия куполообразная с шейкой в верхней части. Квадратная в сечении шейка украшена двумя параллельными уступами. Высота – 36 мм, ширина – 32 мм, толщина 4×5 мм. Сверление производилось с тыльной стороны на торец. Нашивка орнаментирована врезным комбинированным орнаментом в виде четырех concentрических окружностей, а центр украшен четырехлепестковой розеткой. Аналогий не найдено.

в) Нашивка на одежду. Камень (?). КТ (рис. 1, 27). Резьба, сверление, полировка. Цвет коричневый. Имеет вид стилизованного животного. Длина – 29 мм, высота – 17 мм. Тип стилизации зверюшки, плавность линий имеют отдаленное сходство с находками из древней дельты Сырдарьи, Южного Тагискена [16, рис. 78 на с. 174].

г) Пуговица (?). Нашивка на одежду (?). Кость. КТ (рис. 1, 32). Резьба, сверление, полировка.

д) Деталь крепления пряжки пояса (?). Железо. КТ-2001. Подъем (рис. 1, 22).

Головные украшения

1. Украшения для волос

1 тип. Металлические булавки-шпильки

а) Булавка-шпилька из цветного металла. КТ, В1-5 (рис. 2, 1). Литье, ковка, тиснение. Высота – 91 мм, диаметр навершия – 12 мм, острие без навершия и шейки – 75 мм, наибольшее сечение – 5 мм. Изделие имеет острие, переходящее в «чашеобразную» шейку, на которой расположено шаровидное навершие, позолоченное тонкой фольгой. Внутри навершия в качестве наполнителя находилось органическое серое вещество.

б) Булавка-шпилька с шаровидным навершием из цветного металла. КТ-2000, В1-5, комн. 21, нижн. пол (рис. 2, 8). Литье, ковка. Высота – 38 мм, диаметр навершия – 10 мм. Навершие обломано в верхней части и толщина его менее 1 мм, внутри него находился наполнитель в виде органического вещества.

в) Булавка-шпилька с шаровидным навершием из цветного металла. КТ-2001, В1-10, пом. 5, заполнение (рис. 2, 9). Литье, ковка. Высота – 53 мм, диаметр навершия – 11 мм, диаметр наибольшего сечения стержня – 3 мм. Техника изготовления навершия аналогична вышеописанным.

г) Булавка-шпилька с шаровидным навершием из цветного металла. КТ-2001, В1-5, пом. 32, завал, у зап. стены (рис. 2, 10). Литье, ковка. Высота – 44 мм, диаметр навершия – 10 мм, диаметр наибольшего сечения стержня – 5 мм.

д) Булавка-шпилька с шаровидным навершием из цветного металла. КТ (рис. 2, 13). Литье, ковка. Стержень согнут в дугу. Высота по прямой – 75 мм, диаметр шаровидного навершия 10×12 мм, сечение стержня наибольшее 2 мм.

е) Булавка-шпилька с шаровидным навершием из цветного металла. КТ-89, пом. 3 (рис. 2, 23). Литье, ковка. Высота – 4,7 мм, диаметр навершия – 10 мм. Часть навершия утрачена.

Булавки-шпильки с шаровидным навершием составляют большую группу находок данной категории украшений из КТ. Такой тип булавок в Средней Азии выявлен и на других городищах, например в усадьбе Дингильдже (Хорезм) в более ранний период,

но там они имеют более архаичный, грубоватый вид. Стержень резко расширяется к навершию. Булавка литая, цельная [8, рис. 46, 1, с. 158]. В Дильберджине найдена булавка-шпилька с рифленой головкой, посаженной на два пояса, перпендикулярных острию [19, с. 389, рис. 30, 1]. В Ай-Хануме [42, Pl. 16, 8], Северной Бактрии (Бабашовском могильнике) эпохи кушан найдены совершенно аналогичные по пропорциям и технике изготовления булавки, располагавшиеся справа от черепа [6, с. 187; 27, Табл. XXXIX]. Е. Кузьмина считает, что такого типа булавки имеют место в эпоху поздней бронзы в Анау (Южный Прикаспий), Передней Азии и Центральном Иране. Иранские булавки такого типа выявлены и в памятниках раннежелезного века. В Казахстане также встречаются булавки с шаровидным навершием с «фигурным завершением в виде рельефных параллельных поясков, выделенных желобками и увенчанной маленькой шаровидной головкой... Вероятно, казахстанские булавки относятся к местному сакскому типу, причем в погребениях найдены совершенно такие же, сделанные из кости...» [8, с. 170]. Форма сакских булавок, видимо, местная. Две из них описаны нами ранее [25, с. 117].

ж) Булавка-шпилька с навершием в виде кулака из цветного металла. КТ, у северной стены башни 3, нижний уровень (рис. 2, 4). Литье,ковка. Общая высота — 80 мм, острие — 59 мм, навершие — 6 мм и 4 мм, высота — 6 мм. Параллельные бороздки — 15 мм.

з) Булавка-шпилька с навершием в виде кулака из цветного металла. КТ-2000, VI-9, пом. 6, завал (рис. 2, 7). Литье,ковка. Высота — 50 мм (конец обломан), орнаментирована параллельными бороздками (8 штук), высота навершия — 5 мм. Аналогии и семантика такого типа украшений для волос описаны нами ранее [25, с. 117].

и) Булавка-шпилька из железа, дугообразная. КТ-2001, подъем (рис. 2, 12). Высота — 60 мм, самое широкое сечение — 5 мм. Изготовлена из цилиндрического прута округлого сечения. Ковка.

к) Булавка-шпилька из железа, фрагмент. КТ (рис. 2, 21). Длина — 40 мм, максимальное сечение — 3 мм. Аналогична вышеописанной и ранее охарактеризована нами [25, с. 117].

л) Булавка-шпилька с лопаткообразным навершием из тяжелого белого металла. КТ (рис. 2, 16). Высота — 104 мм, высота навершия — 15 мм, ширина лопатки — 10 мм,

округлый стержень в верхней части имеет диаметр 5 мм, в средней — 6 мм. Изделие пористое, с трещинками.

м) Булавка-шпилька с лопаткообразным навершием из тяжелого белого металла. КТ. (рис. 2, 26). Высота — 105 мм, высота навершия — 11 мм, ширина лопатки — 7 мм, округлый стержень в сечении — 5 мм.

В Бабашовском могильнике Северной Бактрии найдены булавки такого же типа. Изделие бронзовое, «имеет завершение в виде уплощенной лопатки... положение с двух сторон черепа позволяет считать их связанными с головным убором, тем более, что между ними найдены бляшки...» [27, с. 118]. Далее: «Латунные булавки также различны по оформлению завершения. У одной из них последнее имеет вид небольшой ложечки, «верхняя часть стержня разделена поперечными желобками...», находились справа от черепа [27, табл. XXXIX, 2, 3, 4].

У Б. Литвинского в классификации изделия из Северного Таджикистана такого же типа описаны, как утварь, ухвертка и зубочистка, изготовленные из бронзы, серебра, железа. Некоторые из них имеют два рабочих конца в виде ложечки и острия. «Оригинальна серебряная ухвертка из НК-19-5. Она имеет два «рабочих конца», один в виде ложечки, другой — острия. В середине стержня — плоский ромб, отрезки стержня вверх и вниз от ромба крученые. Длина этого изделия 85 мм. По-видимому, конец в виде острия указывает на второе назначение этого предмета: он был ухверткой, служил как зубочистка или, скорее, как головная булавка...» [21, с. 136]. У Д. Фахретдиновой, исследователя по ювелирным изделиям, украшения такого типа относятся к головным. Она считает, что булавки-шпильки служили «для закалывания, закрепления прически или головного убора и шилом, выполняя прежде всего утилитарную функцию, а затем уже магическую, как всякий колющий предмет...» [38, с. 9]. «Булавки с головками в виде миниатюрной лопаточки или ложечки выполняли тройную функцию, служа шпильками, предметом туалета — ухверткой или во время еды — ложечкой для извлечения костного мозга...» [Там же, с. 10].

Ближайшие аналогии: Дильберджин [18, на уровне пола в пом. 5, рис. 24, 8; инв. № 42/1976; 19, с. 389, рис. 30, 3;], могильники Ай-Ханум [41, Pl 26, Pl XXII niches], Северного Таджикистана, далее Дагестана, армавирских курганов (Кубань) [21, с. 137].

Считают, что такого типа украшения появились в конце II – начале I тыс. до н.э. Среднеазиатские предметы с «лопаточкой», кусочками сурьмы и охры встречены в погребениях заманбабинской культуры [13, с. 159–160]. Вместе с ухвертками или булавками находили пинцеты для выщипывания бровей и острия для чистки ногтей [21, с. 137]. В XIX в. женщины носили нагрудное украшение «пешавез», на которое, помимо бусин, навешивали маленькие косметические предметы в виде ухвертки, шипчиков для выщипывания бровей, сурмадон, ногтечистки, палочки для подведения глаз сурьмой, изделия для хранения лекарства, румян, теней, благовоний, и все это украшалось орнаментом, каменными вставками, зернью [38, с. 138].

н) Булавка-шпилька (?). КТ (рис. 2, 11). Цветной металл. Высота – 66 мм, диаметр стержня в самом широком месте – 3 мм. Форма в виде иглы, но у нее нет отверстия для ушка. Булавка служила, видимо, как украшение волос, для закалывания платка и ногтечисткой.

о) Булавка-шпилька конусовидной формы из цветного металла. КТ (рис. 2, 17). Литье, ковка. Длина – 68 мм, диаметр – 7 мм. Навершие орнаментировано пятью перетяжками. Отдаленное сходство имеют миниатюрные шпильки из Дильберджина [19, с. 397, рис. 38, 9].

2 тип. Костяные булавки-шпильки

а) Булавка-шпилька с навершием в виде петуха. Кость. КТ, башня 3 [34, с. 63, рис. 11, 13]. (рис. 2, 3). Резьба, полировка. Высота – 78 мм, острие обломано. Навершие – 25 мм. Изделие тщательно отполировано, следов технологических операций практически не видно. Техника: резьба, шлифовка, полировка. Сохранность предмета удовлетворительная. Фигурка стилизованной птицы или коня античного периода найдена в Средней Азии на Зартепа [14, табл. СХII на с. 400; 15, с. 152–153].

Изображение петуха довольно часто имело место в Средней Азии уже с древних времен. «В первобытном обществе люди считали птицу родоначальником, предком, тотемом, защитником и охранителем; как животные и растения, птицы затем стали обожествляться, в период сложения антропоморфизма возник образ птицы-женщины...» [38, с. 88]. Для правителей во все времена птица продолжала служить символом власти и их покровителем. Амулет I–II вв. н.э. в

виде петуха (бронза) найден в Хорезме [37, рис. 36 б]. В XIX в. «петух и курица олицетворяли плодородие и широко использовались в ритуале хорезмийских свадеб...» [36, с. 324]. «Петух считался символом огня, солнца. В ювелирном искусстве образ птицы представлял как вездесущий и многозначный опозитивированный символ добра и покровительства...» [38, с. 89].

б) Булавка-шпилька с навершием в виде кисти руки с амфорой. Кость. КТ, улица 2, пом. 21, В1-5 [39, с. 44, рис. 5, 7]. (рис. 2, 2). Резьба, полировка. Высота – 105 мм, стержень-острие – 75 мм, навершие – 28 мм. Сечение стержня-острия в верхней части овальное, в нижней округлое. На большом пальце, указательном и среднем места сгибов фаланг обозначены выемками треугольной формы. На кисти руки и амфоре четко видны следы технологических операций острым инструментом, причем последний, возможно, был в виде гребенки, т.е. с частыми мелкими зубьями. Изделие тщательно отполировано. Форма целая. Сохранность удовлетворительная. По следам технологических операций можно сказать, что данное изделие и описанное выше вышли из разных мастерских. Аналогий нет. Есть только булавка-шпилька с навершием в виде сосуда из Зартепа [14, табл. СХII].

в) Булавка-шпилька конусовидная. Кость. КТ-2000, В1-10 «галерея», уровень четвертый (рис. 2, 5). Высота – 97 мм, навершие с геометрическим орнаментом – 11 мм. Орнаментальное поле состояло из трех поясков по периметру, перпендикулярных острию, где центральное поле состояло из косых насечек. Иногда такие изделия относили к категории стерженьков для сурмления или к стилям.

г) Булавка-шпилька в форме «ножа с рукояткой». КТ-99, Р-5, пом. 6 (рис. 2, 6). Резьба, полировка. Высота – 90 мм, навершие – 6×4 мм, нижняя широкая часть навершия – 8×4×2 мм, стержень острия – 6 мм. Навершие орнаментировано геометрическим орнаментом в виде врезанных линий, выполненных острым инструментом. Изделие тщательно полировано. (Техника обработки схожа с булавкой а).

д) Фрагмент навершия булавки-шпильки в виде плода граната из кости. КТ. Р-13-1, пом. 4, пол (рис. 2, 25). Высота – 12 мм, ширина – 5 мм. Ранее такого типа булавки с навершием-гранатом встречались на Кампыртепа [25, с. 117–118].

II. Серьги, височные кольца

1 тип. Височные кольца

а) Височное кольцо из цветного металла. КТ (рис. 2, 22). Диаметр замкнутого кольца — 30 мм, диаметр прута — 5 мм. Зеленая патина. Литье, ковка.

б) Височное кольцо из цветного металла. КТ (рис. 2, 20). Диаметр замкнутого кольца — 25 мм, сечение прута — 3 мм. Не хватает небольшого фрагмента. Зеленая патина. Литье, ковка.

в) Височное кольцо несомкнутое, из цветного металла. КТ (рис. 2, 18). Диаметр — 28 мм, широкое место в нижней части имеет диаметр 9 мм. Зеленая патина. Литье, ковка. Аналогии описаны нами ранее [25, с. 118–119].

2 тип. Серьги

а) Серьга несомкнутая, из цветного металла. КТ-2000, у западной стены башни 3, верхний уровень (рис. 2, 19). Размер 17×16 мм. Сечение широкого места — 2 мм. Серьга тонкая, небольшая, изящная, типа калачиковидной. Зеленая патина. Литье, ковка.

б) Серьга проволочная, несомкнутая, с заостренными концами, заходящими друг на друга, из цветного металла. КТ. Р-13-1 пом. 4, пол (рис. 2, 24). Высота — 20 мм, ширина — 15 мм. Подвеска в виде грозди из четырех шариков. Зеленая патина. Литье, ковка. Ближайшие аналогии в Северной Бактрии — Ялангтуштепа (коллекция НИИ искусствоведения АХ РУз). «В Карабулакском могильнике имеется серебряная серьга в виде колечка из крученой проволоки, к которому внизу припаяна гроздь из четырех полых шариков... Две бронзовые серьги такого же типа найдены в кургане № 9 Боркорбазского могильника. Колечки этих сложных серег со сведенными концами круглые» (диаметр 15 мм) или овальные (15–19 мм), диаметр шариков около 5 мм. Такие же серьги встречены и в могильниках Джангаил, в кургане 3 Воруховского могильника...» [22, с. 31–32, табл. 4/18, 4/17]. В Кобадiane найден фрагмент серьги из четырех спаянных шариков. Диаметр шариков — 5 мм [35, табл. XI, 12]. «Серьги (с гроздью шариков) могут быть сопоставлены с такими же римскими (там, однако, количество шариков обычно больше), некоторые из которых датируются I–III вв. н.э... Более ранние античные серьги такого типа являются прототипом и для тех римских, которые имеют четыре шарика и абсолютно аналогичны ферганским и для тех,

у которых гроздь состоит из очень большого количества шариков...» [22, с. 31–32].

Украшения для рук

I. Браслеты

а) Браслет, фрагмент с несомкнутыми концами, из цветного металла. КТ-2001. Бл-9, западная часть, пом. 9, у восточной стены, в завале (рис. 3, 1). Размер — 50 мм, сечение раструба — 4×5 мм. Зеленая патина. Литье, ковка. Один конец обломан, второй с небольшим раструбом. Такого типа браслеты найдены ранее на Кампыртепа [25, с. 120], в Западной Фергане [22, табл. I/14–17], в Ширинсае [10, с. 396], в Кыргызии Карабулакский могильник [4, с. 68] и Наманганской области [9, с. 63, рис. 13 ж].

б) Браслет несомкнутый, в виде фрагмента с головкой змеи, из цветного металла. КТ-2000, В1-10, «двор», верхн. культ. слой (рис. 3, 2). Размер сохранившейся части — 45 мм, сечение — 3 мм, головка змеи — 11 мм. Зеленая патина. Литье, ковка. Браслеты с головками змей на концах есть в Северной Бактрии на Дальварзинтепа [17], в Аруктауском, Тулхарском могильниках [27, табл. XVII, 6; табл. XVIII, 26]. Окончания в виде головок змей встречаются на витых золотых браслетах Амударьинского клада и серебряных браслетах Нисы [32, с. 31; 38, с. 18], также в усадьбе Дингильдже I тыс. до н.э. в Древнем Хорезме [8, рис. 46, 18–20]. Ранние браслеты такого рода отмечены в Передней Азии со времен Ассурназирпала. «Они запечатлены на рельефах IX в. до н.э. дворца Нимруда, где их можно видеть на руках крылатых божеств и самого Ассурназирпала II, надетыми выше локтя...» [8, с. 17]. Далее они имеют место в Казахстане в сакских могильниках [1, с. 203, 206, табл. IV].

Все перечисленные браслеты не моложе первых веков до н.э. К наиболее раннему времени относятся (кроме хорезмийских) браслеты казахские. Более поздние браслеты из Суфанского могильника — пластинчатые, с изгибом в середине, датированы IV–II вв. до н.э. [12, с. 89].

Браслеты такого рода, встречающиеся на Кавказе, а также в Средней Азии, в частности в Хорезме, могли служить, как предполагают исследователи, на территории Передней Азии и Кавказа предметом обмена. Возможно также, что они распространились в связи с вхождением различных областей, в том числе среднеазиатских, в состав государства Ахеменидов. В этом случае появление в Хорезме и у саков типов браслетов,

издревне распространенных в Передней Азии и модных также в ахеменидское время, вполне закономерно [8, с. 174].

в) Фрагмент несомкнутого браслета из цветного металла. КТ (рис. 3, 3). Общая длина фрагмента — 48 мм, раструб — 4×6 мм, сечение прута браслета — 3,5 мм. Зеленая патина. Литье,ковка. Браслет округлый, плавно переходящий в раструб. Браслеты с раструбообразными окончаниями подробно рассмотрены нами ранее [25, с. 120]. Там, однако, не упоминались браслеты из Тупхоны I в. до н.э. — I в. н.э., бронзовые, серебряные и железные (Фонды Института истории им. А. Дониша). Фрагмент такого браслета найден и в Дильберджине [19, с. 384, рис. 25, 7].

г) Фрагмент несомкнутого браслета из цветного металла. КТ-2001. Бл.-9, у восточной стены, в завале (рис. 3, 4). Размер — 56×50 мм, диаметр сечения — 3 мм, раструб — 4×5 мм. Зеленая патина. Литье. Аналогии описаны выше.

д) Фрагмент несомкнутого браслета из цветного металла. КТ-2001, Бл-9 (улица) (рис. 3, 5). Размер фрагмента — 40 мм, узкое место изделия имеет диаметр 2 мм, широкое — 3 мм. Зеленая патина. Литье. Аналогичен описанным браслетам (рис. 3, 3, 4).

е) Фрагмент несомкнутого браслета из цветного металла. КТ-2001. Бл-10, пом. 10, низшие слои (рис. 3, 6). Длина — 42 мм, диаметр сечения широкого — 7 мм, узкого — 5 мм. Конец браслета раструбообразный, рифленый. Зеленая патина. Литье. Ковка. Такого типа браслеты описаны нами ранее [25, с. 120].

ж) Фрагмент несомкнутого браслета из цветного металла. КТ-2001. Бл-10, западная улица, верхн. слой (рис. 3, 7). Общая площадь — 35×38 мм, сечение — 3 мм, раструб — 6 мм. Аналогичен вышеописанным (рис. 3, 3, 4, 5).

з) Фрагмент несомкнутого браслета из цветного металла. КТ. Подъем в отвале под блоком 4 (рис. 3, 9). Массивный, литой. Он мог быть с раструбом или сомкнутым. Длина фрагмента — 50 мм.

II. Кольца, перстни

а) Фрагмент перстня с печаткой (?) из цветного металла. УзИскЭ — 1987. КТЦ (рис. 3, 8). Сохранились щиток и часть дужки, изображение на щитке неясное. Щиток — 10×15 мм, диаметр дужки — 2×3 мм. Литье. Зеленая патина. Щиток слабо выраженный, широкий, плавно переходящий в проволочную дужку. Расширить представление об изображениях на щитках нам помогут наход-

ки булл, изготовленных из глины в кушано-сасанидское время в Кобадiane [35, с. 75, табл. XI, 13–18].

б) Перстень с уступчатым желобчатым переходом к щитку, из цветного металла. КТ. В1-10 «двор», верхние культурные слои, восточная часть. Утерян небольшой фрагмент от дужки (рис. 3, 10). Размер перстня — 20×18 мм, щиток овальный — 8×5 мм. Литье. Зеленая патина. Аналогии обширные.

в) Фрагмент перстня из цветного металла. КТ-8, пом. 3 (рис. 3, 11). Слабо выделенный широкий, овальный щиток. Углубление для вставки камня или пасты овальное. Литье. Зеленая патина. Такого типа перстни найдены в Бактрии в слоях периода Кобадian II и III [28, с. 305, рис. II/26].

Перстни описанных вариантов имеют большое сходство с дильберджинскими, где их найдено огромное количество в храме Диоскуров [18, с. 38, рис. 31; с.40, рис. 33].

Перстни с уступчато-желобчатым переходом и овальным щитком известны бронзовые в комплексах Семиречья и железные из Западной Ферганы [22, табл. 3].

Выводы

Украшения из Кампыртепа имеют весьма устойчивый, традиционный набор изделий. Весьма многочисленны и разнообразны предметы головных украшений: заколки-шпильки для волос, височные подвески, серьги. Традиционными остаются булавки-шпильки из цветного металла, с шаровидным навершием (новая форма — с лопаткообразным навершием). Большим разнообразием отличается группа изделий из слоновой кости с геометрическими, растительными и зооморфными навершиями. Аналогии всех булавок обширны: Анау (Южный Прикаспий), Передняя Азия, Центральный Иран, Казахстан. Материал — слоновая кость — свидетельствует о контактных связях с Индией. Височные кольца простой формы отмечены в памятниках Дальварзинтепа, Ферганы, Анау. Серьги с четырьмя шариками в виде подвески находят многочисленные аналогии и являются прототипами римских.

Нагрудные украшения в количественном отношении составляют не столь большую группу находок, но это также значимые и интересные изделия: колокольчики, бубенчики, раковины, бусы. Граненые колокольчики распространены по всей Средней

Азии; золотые сферо-конические колокольчики имеют обширные аналогии в Узбекистане, Таджикистане, Афганистане; грушевидной формы в Верхне-Салтовских могильниках; бубенчики — в Узбекистане, Кыргызии, Таджикистане, Афганистане. Бусы в основном местного производства, и лишь немногие, аналогичные, из Северного Причерноморья, Индии (?).

По аксессуарам одежды известны бляшки из цветного металла и золота, полусферические и плоские, которые не считаются среднеазиатскими. Они имели большое распространение в Северном Причерноморье, Закавказье в греко-сарматских погребениях. Пуговиц найдены единицы; аналогов им не выявлено.

Среди украшений рук устойчивыми остаются браслеты из Кампыртепа с растру-

бообразными концами, известные по находкам Таксилы, Тиллятепа, Дальварзинтепа; новые формы — браслеты со змеиными головками, имеющие аналогии среди золотых изделий из Амударьинского клада и серебряных — из Нисы. Ранние экземпляры отмечены в Хорезме, Казахстане, Передней Азии. Колец и перстней найдены единицы; они имеют аналогии в Бактрии, в слоях периода Кобадан II, III.

Из сказанного можно сделать вывод, что рассмотренные украшения имеют устойчивый, традиционный характер, причем в основном они местного производства. Импортные вещи или заимствованные, переработанные, относятся к Северному Причерноморью, Передней Азии, Закавказью, Центральному Ирану, Кубани, Индии.

Библиография:

1. Акишев К.А. Саки Семиречья // Труды ИИАЭ АН КазССР. Т. 7. Алма-Ата, 1959.
2. Алексеева Е.М. Античные бусы Северного Причерноморья. М., 1978.
3. Археология. Средняя Азия и Дальний Восток в эпоху средневековья. М., 1999.
4. Баруздин Ю.Д. Карабулакский могильник (Раскопки 1955 г.) // Труды Института истории (АН КиргССР). Вып. III. Фрунзе, 1957.
5. Беленицкий А.М. Новые изображения ритуальных предметов на стенных росписях Древнего Пенджикента // Труды АН ТаджССР. Т. СХХ. Сталинабад, 1960.
6. Беленицкий А.М. Раскопки согдийских храмов 1948–1950 гг. // МИА. № 37. М.; Л., 1953.
7. Бердимуродов А.Э., Семибаев М.К. Храм Джартепе-II (к проблеме культурной жизни Согда в IV–VIII вв.). Ташкент, 1999.
8. Воробьева М.Г. Дингильдже. Усадьба I тыс. до н.э. в Древнем Хорезме // МХЭ. Вып. 9. М., 1973.
9. Воронец М.Э. Археологические исследования Института истории и археологии и Музея истории Академии наук УзССР. Вып. II. Ташкент, 1954.
10. Гайдукевич В.Ф. Могильник близ Ширин-Сая в Узбекистане // СА. №XVI. М.; Л., 1952.
11. Гайдукевич В.Ф. Работы Фархадской археологической экспедиции в Узбекистане в 1943–1944 гг. (Предварительное сообщение) // КСИИМК. Вып. XIV. М.; Л., 1947.
12. Горбунова Н.Г. Суфанский могильник // ГЭ. Вып. 11. Л., 1972.
13. Гулямов Я.Г., Аскарлов А.А. Первобытная культура и возникновение орошаемого земледелия в низовьях Заравшана. Ташкент, 1966.
14. Древнейшие государства Кавказа и Средней Азии // Археология СССР. М., 1985.
15. Завьялов В.А. Раскопки кварталов позднекушанского времени на городище Зартепе в 1975–1976 гг. // СА. М., 1979. №3.
16. Итина М.А., Яблонский Л.Т. Саки Нижней Сырдарьи (по материалам могильника Южный Тагискен). М., 1977.
17. Коллекция НИИ искусствоведения АХ РУз, г. Ташкент.
18. Кругликова И.Т. Дильберджин. Храм Диоскуров. М., 1986.
19. Кругликова И.Т. Цитадель Дильберджина // Проблемы истории, филологии, культуры. Вып. X. Москва; Магнитогорск, 2001.
20. Литвинский Б. Древние кочевники // «Крыша мира». М., 1972.

21. Литвинский Б.А. Орудия труда и утварь из могильников Западной Ферганы. М., 1978.
22. Литвинский Б.А. Украшения из могильников Западной Ферганы. М., 1973.
23. Литвинский Б.А., Седов А.В. Тепаи-Шах (культура и связи Кушанской Бактрии). М., 1983.
24. Лунева В. Бусы и подвески из Кампыртепа // Материалы Тохаристанской экспедиции. Археологические исследования Кампыртепа. Вып. 1. Ташкент, 2000.
25. Лунева В. Ювелирные украшения Кампыртепа. // Материалы Тохаристанской экспедиции. Археологические исследования Кампыртепа. Вып. 2. Ташкент, 2001.
26. Майтдинова Г. Генезис костюма таджиков: древность и раннее средневековье // Автореф. дис. на соиск. уч. ст. докт. ист. наук. Душанбе, 1997.
27. Мандельштам А.М. Памятники кочевников кушанского времени в Северной Бактрии // Труды ТАЭ Института археологии АН СССР и Инс-та ист. им. А. Дониша АН ТаджССР. Т. VII. Л., 1975.
28. Мандельштам А.М., Певзнер С.Б. Работы Кафирниганского отряда в 1952–1953 гг. // МИА. № 66. М.; Л., 1958.
29. Окладников А.П. Неолит и бронзовый век Прибайкалья // МИА. №43. Ч. III (Глазковское время). М.; Л., 1955.
30. Покровский А.М. Верхне-Салтовский могильник // Труды XII арх. съезда в Харькове 1902. Т. 1. М., 1905.
31. Рапопорт Ю.А., Неразик Е.Е., Левина Л.М. В низовьях Окса и Яксарта // Образы древнего Приаралья. М., 2000.
32. Ремпель Л.И. Цепь времен. Ташкент, 1987.
33. Ртвеладзе Э. В. Могильник кушанского времени Ялангтуш-тепе // СА. 1983. №1.
34. Сверчков Л. Раскопки в северо-восточной части Кампыртепа // Материалы Тохаристанской экспедиции. Археологические исследования Кампыртепа. Вып. 2. Ташкент, 2001.
35. Седов А.В. Кобадиян на рубеже раннего средневековья. М., 1987.
36. Снесарев Г.П. Реликты домусульманских верований и обрядов у узбеков Хорезма. М., 1969.
37. Толстов С.П. Древний Хорезм. М., 1948.
38. Фахретдинова Д.А. Ювелирное искусство Узбекистана. Ташкент, 1988.
39. Шейко К., Никитенко Г. К изучению квартала-блока № 5 на Кампыртепа // Материалы Тохаристанской экспедиции. Археологические исследования Кампыртепа. Вып. 2. Ташкент, 2001.
40. Bergman F. Lou-Lan wood-carvings and small finds discovered by Sven Hedin // BMFEA. №7. Stockholm, 1935.
41. Francfort A.P. Le sanctuaire du temple à niches indentées. Fouilles d'Aï Khanoum // MDAFA. T. XXVII. Paris, 1984.
42. Guillaumme O., Rougeulle A. Les petits objets. Fouilles d'Aï Khanoum // MDAFA. T. XXXI. Paris, 1987.
43. Hayashi M., Sahara M. Archeological Survey in North Afghanistan // Haibak and Kashmir-Smast. Buddhist cave-temples in Afghanistan surveyed in 1960. Kyoto University, 1962.



Рис. 1. Украшения шейные и нагрудные:

6, 8, 10, 14, 20, 33 – колокольчики и бубенчики из цветного металла; 2, 4, 5 – подвески из раковин.
 Украшения одежды: 23, 25, 29, 34–36 – бляшки из цветного металла; 26 – пуговица из кости; 24, 32 – нашивки на одежду из кости; 22 – деталь пряжки (?) из железа; 1, 3, 7, 9, 11–13, 15–19, 21(?), 30–31 – бусы из камня и стекла;
 27 – нашивка на одежду или подвеска из камня (?); 28 – ожерелье из бус (реконструкция).

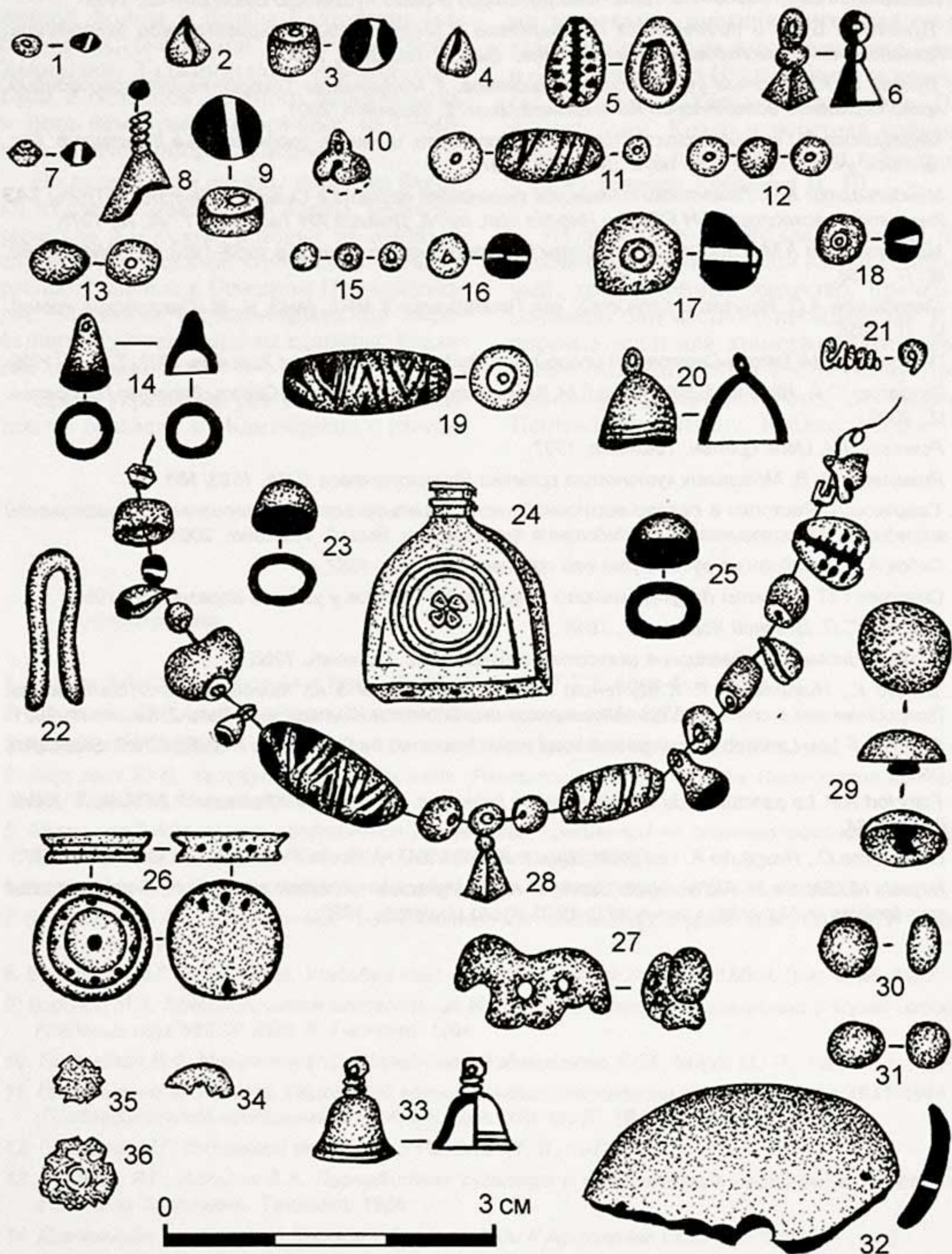

Рис. 2. Украшения для головы:

1, 4, 7-13, 16, 17, 21, 23, 26 – булавки-шпильки из цветного металла; 2, 3, 5, 6, 25 – булавки-шпильки из кости; 18, 20, 22 – височные кольца из цветного металла; 19, 24 – серьги из цветного металла.

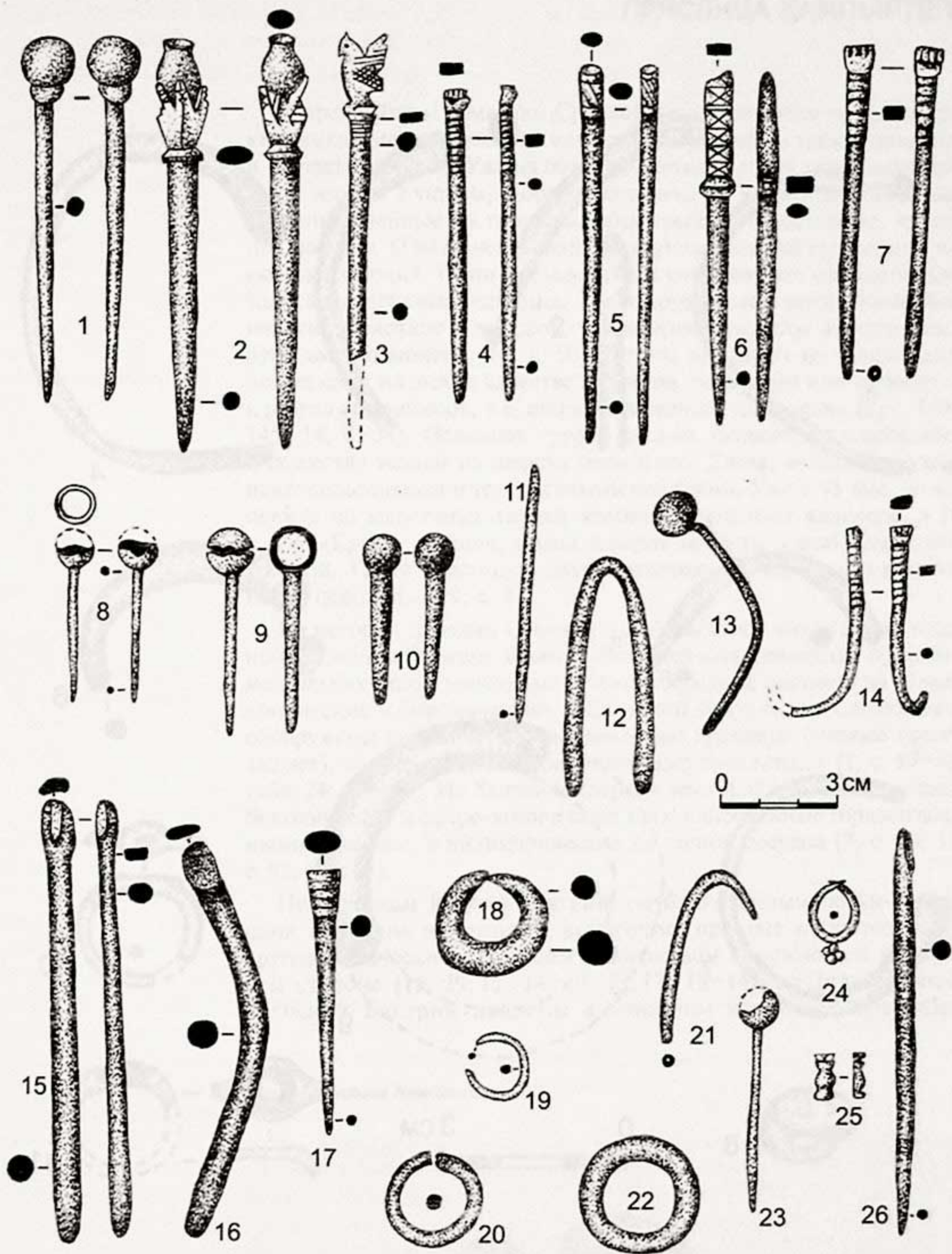

Рис. 3. Украшения для рук:
 1-6, 9 – браслеты из цветного металла; 8, 10, 11 – перстни из цветного металла.

ПРЯСЛИЦА КАМПЫРТЕПА

К древнейшим ремеслам Средней Азии относятся производство керамики, металлических, каменных изделий, а также прядение и ткачество (рис. 1). Уже на объектах эпохи неолита здесь были найдены иголки с ушком, а бронзового века — пряслица, каменные, костяные, лепные из глины и керамические, выделанные, из стенок сосудов. О назначении данной группы изделий существует несколько мнений. Одни исследователи считают, что они использовались как денежная единица. Так, в Аруктауском могильнике было найдено пряслице в женском захоронении, зажатое в кисти левой руки вместо монеты [10, с. 50]. Другие называют их пуговицами, подвесками на шею в качестве амулетов, фибулами или относят их к разряду разновесов, т.е. использовавшихся как гирьки [2, с. 143–145; 14, с. 38]. Основная группа ученых относят их к прядению и ткачеству тканей из шерсти овец и коз. Далее, «вероятно, начинают пользоваться и текстильными одеждами. Уже в VI тыс. до н.э. одежда из шерстяных тканей частично вытесняет кожаную...» [9, с. 30]. «Кроме рукавов, подол и ворот обшиты узкой шерстяной тесьмой. Талия перетянута двумя плетеными узорчатыми шерстяными поясами...» [9, с. 31].

Из истории пряслиц Средней Азии известно, что «в эпоху поздней бронзы в Фергане были в употреблении глиняные пряслица нескольких типов: массивные чечевицеобразные (диаметр до 40 мм), конические и биконические. В Северной Бактрии, на Сапаллитепа обнаружены керамические и мраморные пряслица (первые преобладают), ведущая форма — биконические пряслица...» [1, с. 87–88, табл. 24; 6, с. 48]. На Халчаяне (первые века н.э) найдены пряслица биконические и сферо-конические, профилированные горизонтальными линиями, и цилиндрические из стенок сосудов [7, с. 50; 12, с. 93, рис. 62].

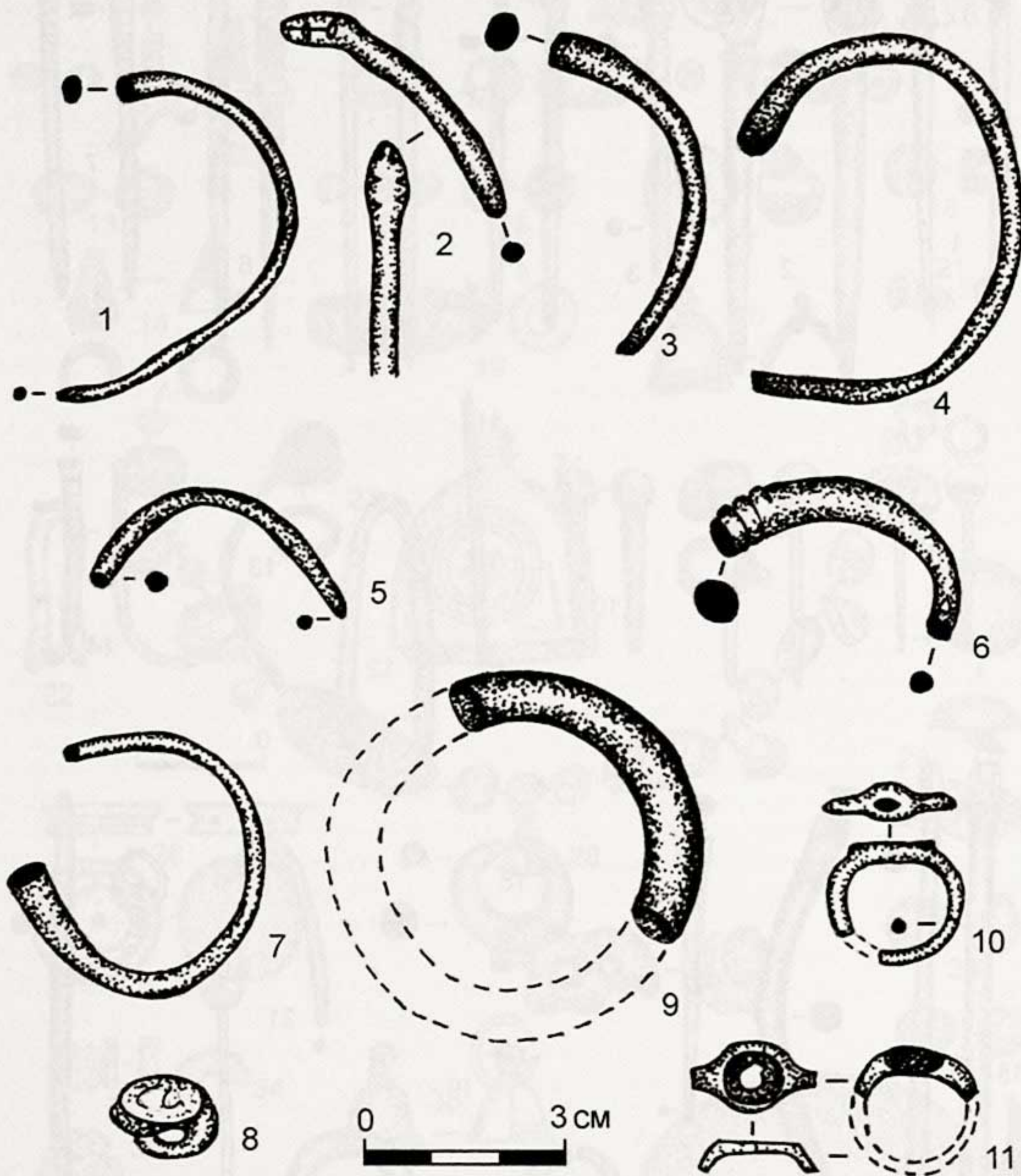
По находкам Южной Бактрии, опубликованным по Ай-Ханум, одни пряслица некрупные, невысокие, простые в изготовлении, другие конические с большим количеством окружностей на верхней стороне [15, Pl. 15, 14–19; Pl. 17, 13–14]. на Дильберджине в Южной Бактрии найдены в основном каменные пряслица.

Рис. 1. Пряслица Кампыртепа.



Основная форма полусфероидная, «с обточенным по концентрическим кругам профилем и центральным отверстием...» [5, с.37]. Диаметр в основном средний, от 25 до 38 мм, высота — от 10 до 16 мм, найдены в помещениях, только одно крупное, диаметром 5 см. Автор считает, что «белокаменные пряслица этого типа были широко распространены в античную пору в Бактрии и Восточной Парфии...» [5, с. 38, рис. 30, 1–32; с. 99, рис. 102, 4, 5, 6, 7, 8]. В новом издании по цитадели Дильберджи на отмечено, что пряслица находятся почти во всех помещениях, в основном каменные, из мраморовидной породы, далее из алебаstra и керамические [4, с. 312–413].

На Тепаи-Шах осенью 1972 г. было обнаружено 11 пряслиц [8, с. 228, табл. XXIII, рис. 1–11]. Вес самого легкого 6,85 г, самого тяжелого — 54,2 г, остальные — со средним весом от 15 до 30,35 г. Исключение составляет деревянное пряслице сферо-конической формы, у которого «на верхней (узкой) плоскости — вдавление, по окружности выступает закраина. Канал уступчатый — в нижней части более широкий, для вставления упора веретена (диаметр 3,3 см, высота 3,6 см). Из остальных десяти пряслиц — пять каменных, три керамических, два алебастровых. Среди этих пряслиц преобладают полусферические (4 экз.), затем конические (2 экз.), имеются цилиндрические, сферо-конические и экваториальный сегмент (по одному экз.). Одно из полусферических пряслиц (каменное) имеет сложную профилировку, напоминающую профилировку аттической базы; такие же каменные пряслица были найдены и Х. Мухитдиновым при разведке на Тепаи-Шах весной 1972 года...» [7, с. 50].

Г. Пугаченкова, по находкам из Дальварзинтепа, пишет: «В городе процветало ткачество. На раскопках ДТ — 2, 4, 5, 6, 10, 11 найдены ткацкие грузила овоидальной и пирамидальной формы — глиняные и терракотовые, употреблявшиеся при изготовлении ковров, паласов, тканей (терракотовые, возможно использовались также при рыбной ловле для сетей)...» [11, рис. 137]. Разные грузила найдены и на Кампыртепа. «Встречаются также каменные и терракотовые пряслица — все они с отверстием по вертикальной оси, форма иногда сфероидная, нередко биконическая, но в основном полусферическая. Очень типичны встречающиеся почти на всех античных городищах Северной и Южной Бактрии пряс-

лица, выточенные с помощью вращающегося инструмента из молочно-белого полупрозрачного алебаstra, полусфероидные каменные пряслица...» [11, рис. 138].

Там же автор подчеркивает, что «домашнее ткачество сосуществовало здесь с профессиональным. Характерно пирамидальное терракотовое грузило из раскопа ДТ-10 с еще до обжига нанесенным на всех гранях и на основании печатным оттиском небольшой печати (видимо, геммы-инталии): в овале два противостоящие фигуры. Это индивидуальное грузило мастера ткача или ткачихи...» [11, рис. 138, 4]. Пряслица Дальварзинтепа опубликованы и в других изданиях [3, с. 93, рис. 62]. При визуальном осмотре 50 экз. пряслиц из Дальварзинтепа нами выявлено, что изготовленных из мраморовидной породы и керамических пряслиц имеется одинаковое количество (по 19 экз.), остальные — из шамота, гальки. Самая разнообразная группа — из глины: лепные из необожженной глины, из обожженной глины, изготовленные на гончарном кругу, а также из стенок керамических сосудов. Формы: цилиндрические, конусовидные и полусферические. Средние размеры диаметров от 30 и 35 до 25 мм. Крупные достигают 40 мм. Вес от 25 до 50 г.

Б. Литвинский пишет: «Следует подчеркнуть, что большинство пряслиц из Бактрии—Тохаристана значительно меньше курганных по размерам. Так, в яванской и тепаишахской коллекции преобладают пряслица диаметром 28–32 мм, хотя встречаются и более крупные экземпляры (до 52 мм), основная часть каменных пряслиц из Дурман-Тепе имеет диаметр 23–36 мм. То же самое относится к пряслицам из Шахри-Бану и Закер-тепе (диаметр 28–33 мм)...» [7, с. 50]. Пряслица Кобадияна, с поселения Актепа (в переходный период от античности к раннему средневековью), имеются 6 типов. Далее автор отмечает, что пряслица — частая находка в археологических объектах кушанского времени к северу и югу от Амударьи [13, с. 67, табл. VIII, 1–18]. Размеры не крупные.

Перейдем к описанию пряслиц из Кампыртепа (52 экз.). При их исследовании выделены четыре группы: конические, биконические, цилиндрические и грушевидные.

1 группа. Конические пряслица

1. Пряслице из кости (КТ-2001). (рис. 2, 1). Коническое. На аверсе едва заметный круг, на оборотной стороне 5 концентрических окружностей. Поверхность гладкая,

полированная. Цвет слоновой кости. Диаметр — 34 мм, высота — 12 мм, диаметр отверстия — 4×5 мм. Вес — 8 г 900 мг.

2. Пряслице из мраморовидной породы (?). КТ-5. М. 12. В1 (?). (рис. 2, 2). Коническое. Полупрозрачное. Цвет светло-бежевый. Не блестит, матовое. На лицевой стороне вырезано два концентрических круга, на нижней стороне крайний из двух концентрический круг смазан, имеется шейка. Диаметр — 34 мм, высота — 14 мм, диаметр отверстия конического — 5×6 мм. Вес — 18 г 400 мг.

3. Пряслице из мраморовидной породы (?). КТ (рис. 2, 3). Коническое. Полировано, полупрозрачное, блестящее. Цвет беложелтый. На лицевой стороне вырезано три концентрических круга. Задняя сторона не полирована, матовая, четко видны следы обработки острыми резцами. Диаметр — 31 мм, высота — 12 мм, диаметр отверстия — 5 мм. Вес — 18 г 100 мг.

4. Пряслице из мраморовидной породы (?). КТ (рис. 2, 4). Коническое. Поверхность матовая, не блестящая, непрозрачная. Цвет желтовато-светлый. на лицевой стороне один сглаженный круг, на нижней — шейка. Следы обработки видны не резко, они сглажены шлифовкой. Диаметр — 28 мм, высота — 12 мм, диаметр отверстия — 5×6 мм. Вес — 10 г 650 мг.

5. Пряслице из мраморовидной породы (?). КТ (рис. 2, 5). Коническое. Поверхность полирована. Цвет белый. На верхней поверхности 4 концентрические окружности, имеются сколы около отверстия. На обратной стороне три круга и сколы по краям, имеется невысокая шейка. Диаметр — 35 мм, высота — 16 мм, диаметр отверстия — 5×8 мм. Вес — 24 г.

6. Пряслице из мраморовидной породы (?). КТ, Бл-9 (рис. 2, 6). Коническое. Не блестящее, плохо полировано. Цвет белый. Видны следы обработки на нижней и торцевой сторонах инструментом в виде трезубца. На аверсе три сглаженных концентрических круга, на обратной стороне — два и шейка. Диаметр — 26 мм, высота — 16 мм, диаметр отверстия — 5 мм. Вес — 12 г.

7. Пряслице мраморовидной породы (?). КТ (рис. 2, 7). Коническое. Поверхность матовая, шершавая, не полирована. Цвет белый. На основной стороне один концентрический круг глубоко вырезан, на нем процарапаны две окружности; на обратной стороне — две и шейка. Диаметр — 31 мм,

высота — 8 мм, диаметр отверстия — 6 мм. Вес — 11 г 100 мг.

8. Пряслице из мраморовидной породы (?). КТ (рис. 2, 8). Коническое. Цвет белый. Изготовлено небрежно, особенно края; сколы около отверстия. На верхней стороне два концентрических круга. Диаметр — 38 мм, высота — 15 мм, диаметр отверстия — 5 мм. Вес — 22 г 100 мг.

9. Пряслице из мраморовидной породы (?). КТ (рис. 2, 9). Коническое. Поверхность неполированная, матовая, шероховатая, неровная, есть следы сколов. На верхней стороне 4 концентрических круга, внизу — 1 и шейка. Диаметр — 31 мм, высота — 12 мм, диаметр отверстия — 5 мм. Вес — 7 г 20 мг.

10. Пряслице из мраморовидной породы (?), чернолощенное. КТ (рис. 2, 10). Коническое. Обработано небрежно, особенно лицевая сторона около отверстия. Обратная, более плоская сторона обработана тщательно (кстати, не только здесь, но и на многих других). На основной стороне одна окружность, на оборотной — две и небольшая шейка. Диаметр — 40 мм, высота — 15 мм, диаметр отверстия — 4 мм. Вес — 25 г 400 мг.

11. Пряслице из мраморовидной породы (?). КТ (рис. 2, 11). Коническое. Полупрозрачное, изготовлено тщательно. Цвет — светлая охра. На основной стороне 5 концентрических окружностей, на оборотной — 3 и шейка. Диаметр — 30 мм, высота — 16 мм, диаметр отверстия — 5 мм. Вес — 15 г 700 мг.

12. Пряслице из мраморовидной породы (?). КТ (рис. 2, 12). Коническое. Грубо обработано, обломано. Цвет белый с желтоватым налетом. Диаметр — 32 мм, высота — 10 мм, диаметр отверстия — 5 мм. Вес — 11 г.

13. Пряслице лепное из необожженной глины. КТ (рис. 2, 13). Коническое. Цвет серо-коричневый, отверстие смещенное. Диаметр — 22 мм, высота — 18 мм, диаметр отверстия — 5 мм. Вес — 6 г 200 мг.

14. Пряслице из мраморовидной породы (?). КТ, пом. 6 (рис. 2, 14). Коническое, с перетяжкой. Аккуратно изготовлено, неполированное. Цвет белый. На верхней площадке один концентрический круг, а нижняя с припухлым брюшком. Диаметр — 25 мм, высота — 12 мм, диаметр отверстия — 6 мм. Вес — 10 г.

15. Пряслице из мраморовидной породы (?). КТ, пом. 6 (рис. 2, 15) Коническое. Полировано не до блеска. Цвет белый. На верхней площадке 2 концентрических круга, на нижней — 1. Нижняя часть вогнутая,

с шейкой. Диаметр — 30 мм, высота — 14 мм, диаметр отверстия — 5 мм. Вес — 14 г.

16. Пряслице из мраморовидной породы (?). КТ-2000. Башня, верхн. пол, северный угол (рис. 2, 16). Коническое, матовое, не блестящее. Цвет белый. На боковой грани вырезка. На верхней площадке 1 концентрический круг, на оборотной стороне 2 смазанных. Диаметр — 36 мм, высота — 16 мм, диаметр отверстия — 6 мм. Вес — 21 г.

17. Пряслице из мраморовидной породы (?). КТ-2000. Башня, верхн. пол, северный угол (рис. 2, 17). Коническое. Полировано не до блеска. Цвет белый. На верхней стороне 3 желобка, мягкие, нечеткие. На оборотной стороне 2 окружности и отверстие, вытянутое в сторону (возможно, от работы). Диаметр — 34 мм, высота — 14 мм, диаметр отверстия — 5×10 мм. Вес — 19 г.

18. Пряслице из мраморовидной породы (?). КТ (рис. 2, 18). Коническое, усеченное. Полупрозрачное, полировано не до блеска. Цвет белый. На боковой грани вырезка в виде трапециевидного желобка. На верхней площадке 1 концентрический круг, нижняя гладкая. Диаметр — 32 мм, высота — 11 мм, диаметр отверстия — 6 мм. Вес — 16 г.

19. Пряслице из мраморовидной породы (?). КТ-2000. Башня, западная стена (рис. 2, 19). Коническое. Полировано. Цвет светло-охристый. Половина пряслица утеряна. На верхней части 2 концентрических круга, по бортику параллельные бороздки, перпендикулярные окружности. Нижняя часть гладкая, не орнаментирована. Диаметр — 30 мм, высота — 11 мм, диаметр отверстия — 6 мм. Вес — 6 г.

20. Пряслице из мраморовидной породы (?). КТ, подъем (рис. 2, 20). Коническое. Полировано не до блеска. Цвет белый, слегка охристый. На верхней площадке 2 концентрических круга и 2 на нижней. Диаметр — 28 мм, высота — 15 мм, диаметр отверстия — 5 мм. Вес — 13 г.

21. Пряслице из мраморовидной породы (?). КТ, пом. 18, пол 3 (верхний) (рис. 2, 21). Коническое, с перетяжкой. Цвет белый. Не блестящее, не полировано. Четко видны следы технологических операций. Диаметр — 26 и 24 мм, высота — 12 мм, диаметр отверстия — 5×6 мм. Вес — 12 г.

22. Пряслице из мраморовидной породы КТ (рис. 2, 22). Коническое. Полупрозрачное, не полированное до блеска. На верхней поверхности 2 концентрических круга, низ гладкий, на боковой грани вырезка

в виде желобка трапециевидной формы. Диаметр — 32 мм, высота — 11 мм, диаметр отверстия — 6 мм. Вес — 17 г.

23. Пряслице из мраморовидной породы. КТ (рис. 2, 23). Слегка коническое, ближе к цилиндрическому. Белое, полированное не до блеска. На верхней площадке 2 концентрических круга, около отверстия сколы, на нижней части — 2 концентрических круга и шейка. Диаметр — 34 мм, высота — 15 мм, диаметр отверстия — 6 мм. Вес — 20 г.

II группа. Биконические пряслица

1. Пряслице из мраморовидной породы (?) КТ (рис. 3, 1). Биконическое. Непрозрачное, цвет белый. На лицевой стороне 3 концентрических круга, мягкие, сглаженные, на противоположной — 2, тоже сглаженные нечеткие; дно выпуклое. Видны следы технологических операций в виде параллельных штрихов. Диаметр — 35 мм, высота — 14 мм, диаметр отверстия — 6×10 мм. Вес — 18 г 100 мг.

2. Пряслице из мраморовидной породы (?). КТ (рис. 3, 2). Биконическое. Цвет светло-охристый. Непрозрачное, матовое, не полировано. На лицевой стороне 3 концентрических круга, на противоположной — 2, дно выпуклое. Диаметр — 32 мм, высота — 14 мм, диаметр отверстия — 6 мм. Вес — 13 г 400 мг.

3. Пряслице из мраморовидной породы (?). КТ (рис. 3, 3). Биконическое. Изготовлено небрежно. Непрозрачное, матовое, неполированное. На задней стороне 2 концентрических круга. Диаметр — 30 мм, высота — 13 мм, диаметр отверстия — 7 мм. Вес — 12 г 150 мг.

4. Пряслице из обожженной глины. КТ (рис. 3, 4). Биконическое. Около отверстия грубые следы обработки, есть утраты. Цвет светло-кирпичный. Диаметр — 36 мм, высота — 24 мм, диаметр отверстия — 7×9 мм. Вес — 21 г.

5. Пряслице из необожженной глины. КТ (рис. 3, 5). Биконическое. Грубо обработано. Диаметр — 30 мм, высота — 24 мм, диаметр отверстия — 7×9 мм. Вес — 6 г 200 мг.

6. Пряслице из обожженной глины. Шуробкуртан (рис. 3, 6) Биконическое. Изготовлено тщательно. Цвет черный. Диаметр — 28 мм, высота — 20 мм, диаметр отверстия — 4×7 мм. Вес — 9 г 600 мг.

7. Пряслице из обожженной глины. Шуробкуртан (рис. 3, 7). Биконическое. Изготовлено тщательно. Цвет бежево-серый. На пряслице 2 концентрических круга. Диаметр — 24 мм, высота — 16 мм, диаметр отверстия — 8 мм. Вес — 6 г.

8. Пряслице из обожженной глины. Шуробкурган (рис. 3, 8). Биконическое. Цвет глины красноватый, окраска белая. На поверхности 2 концентрических круга. Диаметр — 26 мм, высота — 14 мм, диаметр отверстия — 8 мм. Вес — 8 г.

III группа. Цилиндрические пряслица

1. Пряслице из мраморовидной породы (?). КТ, пом. 4, 1-й слой (рис. 4, 1). Цилиндрическое, близко к коническому. Полупрозрачное, тщательно отполировано. Цвет белый. На верхней поверхности 3 концентрических круга, на нижней — 2 сглаженных круга и шейка. Диаметр — 30 мм, высота — 8 мм, диаметр отверстия — 5×7 мм. Вес — 12 г 100 мг.

2. Пряслице из мраморовидной породы (?). КТ (рис. 4, 2). Цилиндрическое. Непрозрачное, плохо полированное. Цвет белый. На верхней стороне 3 концентрических круга, следы обработки, сколы у отверстия. На противоположной стороне — 2 едва заметных. Диаметр — 30 мм, высота — 14 мм, диаметр отверстия — 6×7 мм. Вес — 15 г 200 мг.

3. Пряслице из мраморовидной породы. КТ (рис. 4, 3). Цилиндрическое, близко к коническому. Непрозрачное, неполированное, матовое. Цвет светло-бежевый. На верхней площадке 1 концентрический круг; край пряслица обломан. Диаметр — 30 мм, высота — 8 мм, диаметр отверстия — 6 мм. Вес — 16 г.

4. Пряслице из мраморовидной породы (?). КТ, В1-5 (рис. 4, 3). Цилиндрическое. Непрозрачное, неполированное, матовое. Цвет светло-бежевый. На верхней площадке 3 концентрических круга, есть сколы, видны следы обработки. На противоположной стороне шейка. Диаметр — 34 мм, высота — 8 мм, диаметр отверстия — 6 мм. Вес — 15 г 20 мг.

5. Пряслице из мраморовидной породы (?). КТ (рис. 4, 5). Цилиндрическое, близко к коническому. Грубо обработано, полировано частично, следы обработки четко видны. Цвет светло-бежевый. На нижней стороне 2 концентрических круга. Диаметр — 31 мм, высота — 10 мм, диаметр отверстия — 6 мм. Вес — 9 г 200 мг.

6. Пряслице мраморовидной породы (?). КТ (рис. 4, 6). Цилиндрическое, близко к коническому. Непрозрачное, матовое. Цвет светло-бежевый. Везде по площади видны сколы. На верхней площадке 6 концентрических окружностей, на задней стороне — 3 и шейка. Диаметр — 35 мм, высота — 15 мм, диаметр отверстия — 5 мм. Вес — 17 г.

7. Пряслице из мраморовидной породы (?). КТ (рис. 4, 7). Цилиндрическое. Неполи-

рованное. Цвет светло-бежевый. На верхней стороне 3 нечетких концентрических круга, около отверстия много сколов; на обратной стороне 2 четких круга и невысокая шейка. Диаметр — 34 мм, высота — 15 мм, диаметр отверстия — 6 мм. Вес — 21 г.

8. Пряслице из обожженной глины. КТ (рис. 4, 8). Цилиндрическое. Цвет красно-коричневый. Изготовлено (небрежно) из стенки сосуда. На керамике видны параллельные полосы. Диаметр — 31 мм, высота — 9 мм, диаметр отверстия — 6 мм. Вес — 8 г.

9. Пряслице из обожженной глины. КТ (рис. 4, 9). Цилиндрическое. Цвет охристый, матовое, неблестящее. Изготовлено из стенки сосуда. Сколы около края окружности. Отверстие просверлено тщательно, гладкое. Диаметр — 33 мм, высота — 9 мм, диаметр отверстия — 6 мм. Вес — 11 г 400 мг.

10. Пряслице из мраморовидной породы. КТ (рис. 4, 10). Цилиндрическое. Полупрозрачное, грубо обработано, край обломан. Светлое. Отверстие вырезано в бок. Диаметр — 33 мм, высота — 10 мм, диаметр отверстия — 7×8 мм. Вес — 7 г 500 мг.

11. Пряслице из обожженной глины. КТ (рис. 4, 11). Цилиндрическое. Край обломан, отверстие просверлено с двух сторон. Изготовлено из стенки керамического сосуда. Поверхность одной стороны гладкая, полированная, противоположной — небрежная, негладкая. Диаметр — 37 мм, высота — 9 мм, диаметр отверстия в центре — 5 мм, на выходе — 9 мм. Вес — 7 г 600 мг.

12. Пряслице из мраморовидной породы. КТ (рис. 4, 12). Цилиндрическое. Матовое, светло-охристое, край обломан. Изготовлено из стенки керамического сосуда. На верхней площадке два концентрических круга, нечеткие, смазанные. Диаметр — 27 мм, высота — 13 мм, диаметр отверстия — 6 мм. Вес — 7 г 600 мг.

13. Пряслице из обожженной глины. Шуробкурган (рис. 4, 13). Цилиндрическое. Цвет светло-красноватый. Диаметр — 28 мм, высота — 6 мм, диаметр отверстия — 4×6 мм. Вес — 3 г 400 мг.

14. Пряслице из обожженной глины. КТЦ (рис. 4, 14). Цилиндрическое, вогнутое. Изготовлено из стенки сосуда. Светло-охристое. Диаметр — 31 мм, высота — 5 мм, диаметр отверстия — 4×6 мм. Вес — 6 г 600 мг.

15. Пряслице из мраморовидной породы. КТ-2001, В1-10, пом. 7 (рис. 4, 15). Цилиндрическое, ближе к коническому. Цвет белый. Грубо обработано, неполировано.

На верхней площадке два концентрических круга. Диаметр — 30 мм, высота — 13 мм, диаметр отверстия — 5 мм. Вес — 13 г 600 мг.

16. Пряслице из мраморовидной породы. КТ-2001, ВІ-10, пом. 1 (рис. 4, 16) Цилиндрическое. Цвет белый. Грубо изготовлено, края обломаны. Диаметр — 28 мм, высота — 13 мм, диаметр отверстия — 7 мм. Вес — 11 г 600 мг.

17. Пряслице из мраморовидной породы. КТ, ВІ-10, пом. 7 (рис. 4, 17) Цилиндрическое. Цвет белый, непрозрачное. На верхней стороне 3 концентрических круга, на противоположной — 2. Диаметр — 31 мм, высота — 15 мм, диаметр отверстия — 6 мм. Вес — 15 г 200 мг.

18. Пряслице из мраморовидной породы. КТ (рис. 4, 18). Цилиндрическое. Цвет белый. Матовое, непрозрачное, края сглажены. На верхней площадке 4 концентрических круга, на противоположной — 2. Диаметр — 33 мм, высота — 14 мм, диаметр отверстия — 7 мм. Вес — 16 г.

19. Пряслице из мраморовидной породы. КТ (рис. 4, 19). Цилиндрическое. Цвет белый. Полупрозрачное, полировано, изготовлено небрежно. На верхней площадке 3 концентрических круга. Диаметр — 34 мм, высота — 16 мм, диаметр отверстия — 6 мм. Вес — 19 г.

20. Пряслице из мраморовидной породы. КТ (рис. 4, 20). Цилиндрическое с округлым верхом. Цвет белый, тщательно отполировано. На верхней площадке 2 концентрических круга. Диаметр — 28 мм, высота — 10 мм, диаметр отверстия — 6 мм. Вес — 18 г.

IV группа. Грушевидные пряслица

1. Пряслице из мраморовидной породы. КТ (рис. 3, 9). Грушевидное. Полупрозрачное, светло-охристое. Тщательно изготовлено. На верхней поверхности 4 концентрических круга. Диаметр — 26 мм, высота — 15 мм, диаметр отверстия — 5 мм. Вес — 9 г 200 мг.

Итак, нами выявлено четыре группы кампыртепинских пряслиц: I — конические, II — биконические, III — цилиндрические, IV — грушевидные. В первой группе преобладают каменные пряслица (21 из 23 экз.). Вторая группа — 8 экз., из них керамических 4, из необожженной глины — 1, остальные 3 — каменные. В третьей группе 20 экз. Преобладают керамические (12 экз.), остальные 8 — каменные. Последнюю группу представляет 1 экз.

Почти одинаковое количество экземпляров кампыртепинских пряслиц приходится на конические и цилиндрические формы,

изготовленные из камня. Грушевидная форма также изготовлена из камня (почти коническая и ее можно отнести к I группе) и меньшая группа — биконическая — из камня и керамики. Из всех среднеазиатских пряслиц, по нашим подсчетам, преобладают биконические из керамики, форма которых характерна для сарматских пряслиц.

В целом рассмотренные типы пряслиц отмечены средними размерами и средним весом, что и утверждает Б. Литвинский: «Следует подчеркнуть, что большинство пряслиц из Бактрии—Тохаристана значительно меньше курганных по размерам. Так, в яванской и тепаишахской коллекциях преобладают пряслица диаметром 28—32 мм, хотя встречаются и более крупные экземпляры (до 52 мм)...» [7, с. 51].

Из истории прядения известно, что от размера и веса пряслица зависело то, какую нить пряли. Так, для прядения хлопкового волокна в Мохенджо-Даро употребляли очень маленькие и легкие пряслица, которые, как думали, не могли использоваться для шерсти и тем более для льна, где применялись тяжелые пряслица. Если верить таким заключениям, то, значит, некоторые легкие пряслица Кампыртепа применялись для прядения хлопка. Реставраторами-химиками были исследованы фрагменты археологических тканей из погребений в двух башнях крепостной стены городища Кампыртепа (по монетным находкам, захоронение относится ко времени царствования правителя Хувишки). Эти кусочки тканей можно разделить на 2 вида — окрашенные и неокрашенные.

Анализ тканей, проведенный описанным выше методом, позволил получить довольно разнообразную информацию относительно состояния прядения и ткачества на территории Бактрии в кушанское время. Микроскопическое изучение тканей из погребений на Кампыртепа показал, что преимущественным сырьем для их производства были шерстяные волокна. Следовательно, люди, их производившие, занимались скотоводством, в частности овцеводством. Далее, для тканей из этих погребений характерна различная техника переплетения шерстяных тканей. Красители использовались только естественные, добытые из растений (индиго) или насекомых (кermес) [6]. Шерстяные по расцветке оказались трех цветов: белая, неокрашенная, синяя и полосатая ткани. Последняя состоит из полос синего, белого и красного цветов, шири-

ной около 1 см каждая. Сначала пряжу красили, а потом из нее ткали материю. Полосы из материи вырабатывались в процессе ткачества уточной нитью.

По типу переплетения нитей — это ткани саржевые и репсовые. Такая техника выработки изделий была популярной задолго до античного времени в различных уголках земного шара. Разница заключалась в том, какой нитью — уточной или основной — ткался узор. Для ремесленников Ближнего и Среднего Востока была характерна уточная техника выработки материалов, а для китайских — основная, хотя отмечены и исключения. Устройство уточных станков проще и работать на них поэтому легче.

Кампыртепинские находки шерстяных фрагментов — технически достаточно совершенных — служат фактическим подтверждением мастерства бактрийских ткачей [6, с. 4].

Уникальными оказались кусочки шелковой ткани красного цвета, обнаруженные в том же захоронении на глиняной фигуре греческой богини. Вместе со скульптуркой они были окрашены одной минеральной краской (на основе соединения железа). По технике исполнения это уточный шелк. От большинства древних одноцветных китайских шелков, имеющих сходный полотняный тип переплетения нитей, он отличается качеством и техникой исполнения. Можно предположить либо его переднеазиатское происхождение, либо местное. То, что мы имеем дело здесь не с китайским шелком, так объясняет автор. При рассмотрении шелка в данном случае видно употребление слабо перевитых нитей (Z-крутка); сохранившиеся китайские археологические ткани подобного типа того времени и раннего средневековья не имеют крутки. Известно, что шелковые нити обычно не скручивали, они сами по себе прочны и эластичны. Нити получались очень тонкие, поэтому их для ткацких целей соединяли по 5—9 штук в одну нить и сматывали

на мотовило; далее их пропускали через отверстие, где они склеивались друг с другом под действием остатков коконного серицина. В НИИ искусствоведения в коллекции УзИскЭ находится халчаянский костяной предмет в виде маленькой человеческой руки, выточенной из слоновой кости и насаженной на бронзовый стержень. Пальцы руки сложены так, что образуют отверстие, ладонь и указательный палец до сих пор хранят следы движения нитей. Миниатюрное изделие может служить аргументом в пользу точки зрения о существовании в античной Бактрии не только шелкоткачества, но и шелководства вообще.

Из результатов исследований историка Б. Литвинского, химиков — С. Левушкиной и Е. Федорович и нашего изучения веса и размера пряслиц рискнем сделать вывод, что население Кампыртепа имело свое прядение и получало ткани как из хлопка, как в Мохенджо-Даро [7, с. 46], так и из шерсти [6; 7, с. 46]. О высоком мастерстве кампыртепинцев свидетельствуют разнообразие сортов тканей и их цвета. Шелковая ткань либо переднеазиатская, либо местная. Китайские колонисты уже в середине II тыс. до н.э. стали усиленно культивировать шелководство в соседних племенах Кореи, позднее Японии, Маньчжурии. Не исключено, что отдельные предприниматели проникли и в Бактрию из Индии. Тем более, что к рубежу нашей эры здесь давно и прочно обосновались потомки греческих ремесленников, пришедших сюда вслед за армией Александра Македонского еще в IV в. до н.э., поближе к источнику драгоценного сырья, имевшего большой спрос и в странах средиземноморского побережья [6, с. 5, 6].

Итак, по находкам пряслиц, грузил и тканей можно сказать, что население Кампыртепа носило одежду из кожи, а также тканей — хлопковых, шелковых и разноцветных шерстяных.

Библиография:

1. Аскарлов А.А. Сапаллитепе. Ташкент, 1973.
2. Воробьева М.Г. Дингильдже: Усадьба I тыс. до н.э. в Древнем Хорезме // МХЭ. В. 9. М., 1973.
3. Дальверзинтепе шахристони (кадимшунослик тадқиқотлари яқунлари). Сока университети, 1989–1993.
4. Кругликова И.Т. Цитадель Дильберджина // Проблемы истории, филологии, культуры. Вып. X. Москва; Магнитогорск, 2001.
5. Кругликова И.Т., Пугаченкова Г.А. Дильберджин (раскопки 1970–1973 гг.). Ч. 2. М., 1977.
6. Левушкина С.В. Некоторые проблемы идентификации красящих веществ на археологических тканях // Ткани из кушанского городища Кампыр-тепе. Ташкент (рукопись НИИ искусствоведения АХ РУз). ИА (М), Л-34, з 1206.
7. Литвинский Б.А. Орудия труда и утварь из могильников Западной Ферганы. М., 1978.
8. Литвинский Б.А., Седов А.В. Тепаи-Шах. Культура и связи Кушанской Бактрии. М., 1983.
9. Майтдинова Г. Генезис костюма таджиков: Древность и раннее средневековье // Автореф. дис. на соиск. уч. степ. докт. ист. наук. Душанбе, 1997.
10. Мандельштам А.М. Памятники кочевников кушанского времени в Северной Бактрии // Труды ТАЗ Ин-та арх. АН СССР и Ин-та ист. им. А. Дониша АН ТаджССР. Т. VII. 1975.
11. Пугаченкова Г.А. К итогам исследования юга Узбекистана // Дальверзинтепе – кушанский город на юге Узбекистана. Ташкент, 1978.
12. Пугаченкова Г.А. Халчаян: к проблеме художественной культуры Северной Бактрии. Ташкент, 1966.
13. Седов А.В. Кобадан на рубеже раннего средневековья. М., 1987.
14. Фахретдинова Д.А. Ювелирное искусство Узбекистана. Ташкент, 1988.
15. Guillaume O., Rougeulle A. Les petits objets. Fouilles d'Aï Khanoum // MDAFA. T. XXXI. Paris, 1987.



Рис. 2. Конические пряслица:
1 – кость; 2–23 – камень.



Рис. 3. Биконические и грушевидные пряслица:
 1-3, 9 – камень; 4-8 – глина.

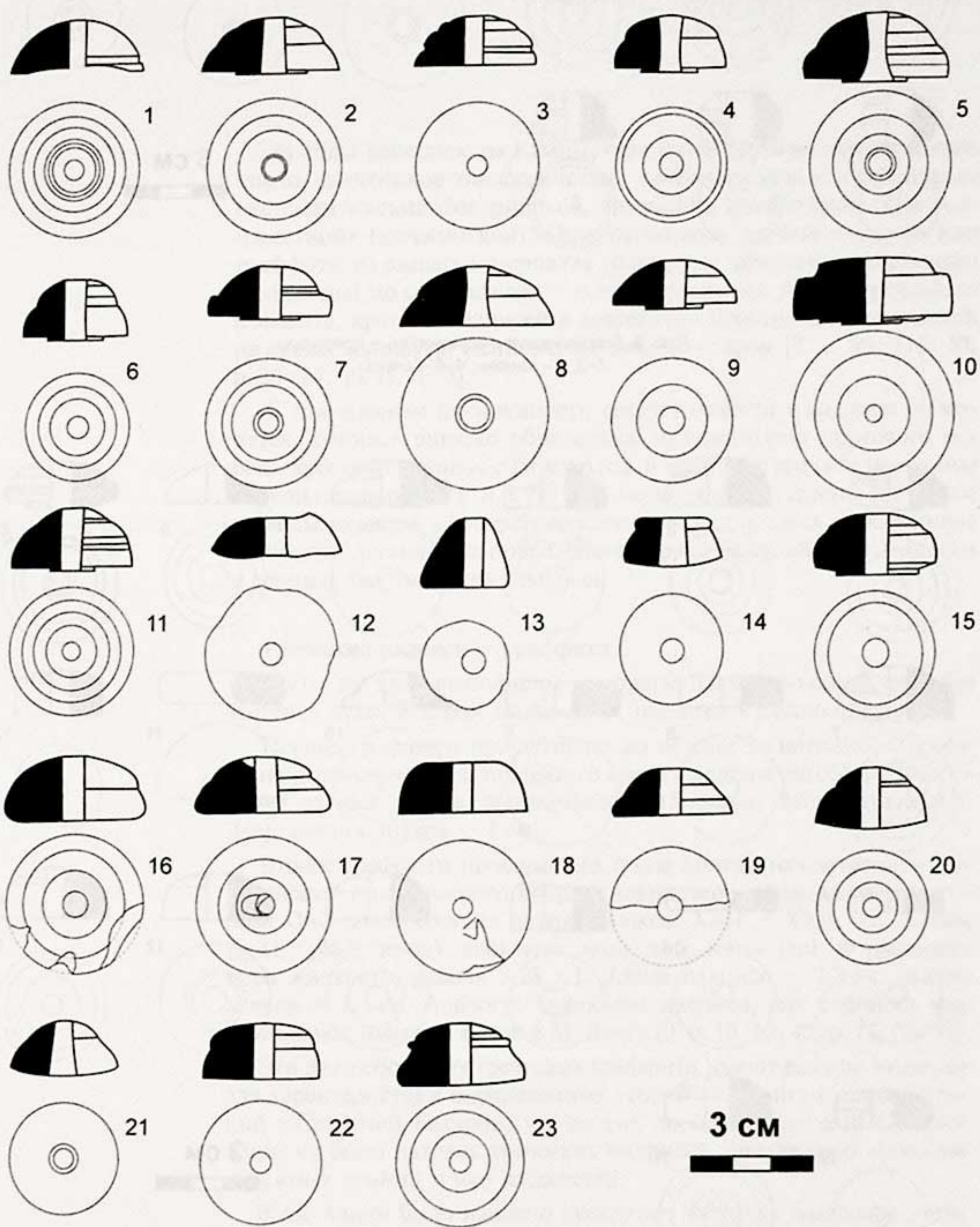

Рис. 4. Цилиндрические пряслица:
 1-7, 10, 12, 15-20 – камень; 8, 9, 11, 13, 14 – глина.

НАДПИСИ И ЗНАКИ КАМПЫРТЕПА

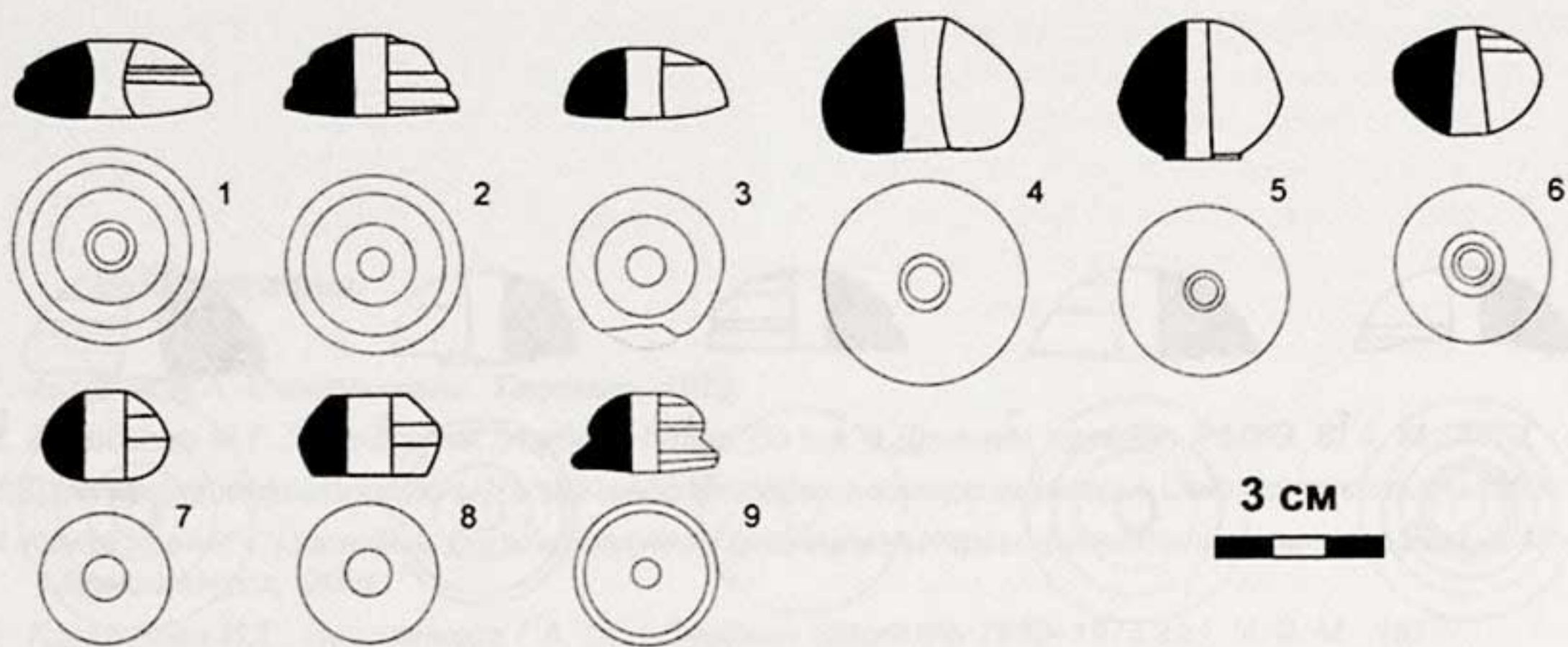
За годы раскопок на Кампыртепа было найдено определенное число памятников письменности, принадлежавших к различным системам письма: бактрийской, греческой, парфянской (?) и «неизвестной» (юечжийской). Они выполнены черной «тушью» или граффити на разных материалах (папирусе, фрагментах керамики) и различны по содержанию — в виде отдельных знаков греческого алфавита, кратких надписей и достаточно пространных рукописей на листах папируса, исписанных с обеих сторон [7, с. 95–110; 10, р. 20–24, pl. II, 1–3].

К памятникам письменности следует отнести и надписи на монетах, которые широко обращались на территории портового города-крепости начиная с III в. до н.э. и вплоть до его гибели в конце первой половины II в. н.э. На этих монетах представлены греческие легенды периода эллинистического господства здесь, искаженные греческие легенды на подражаниях греко-бактрийским монетам и легенды бактрийским письмом.

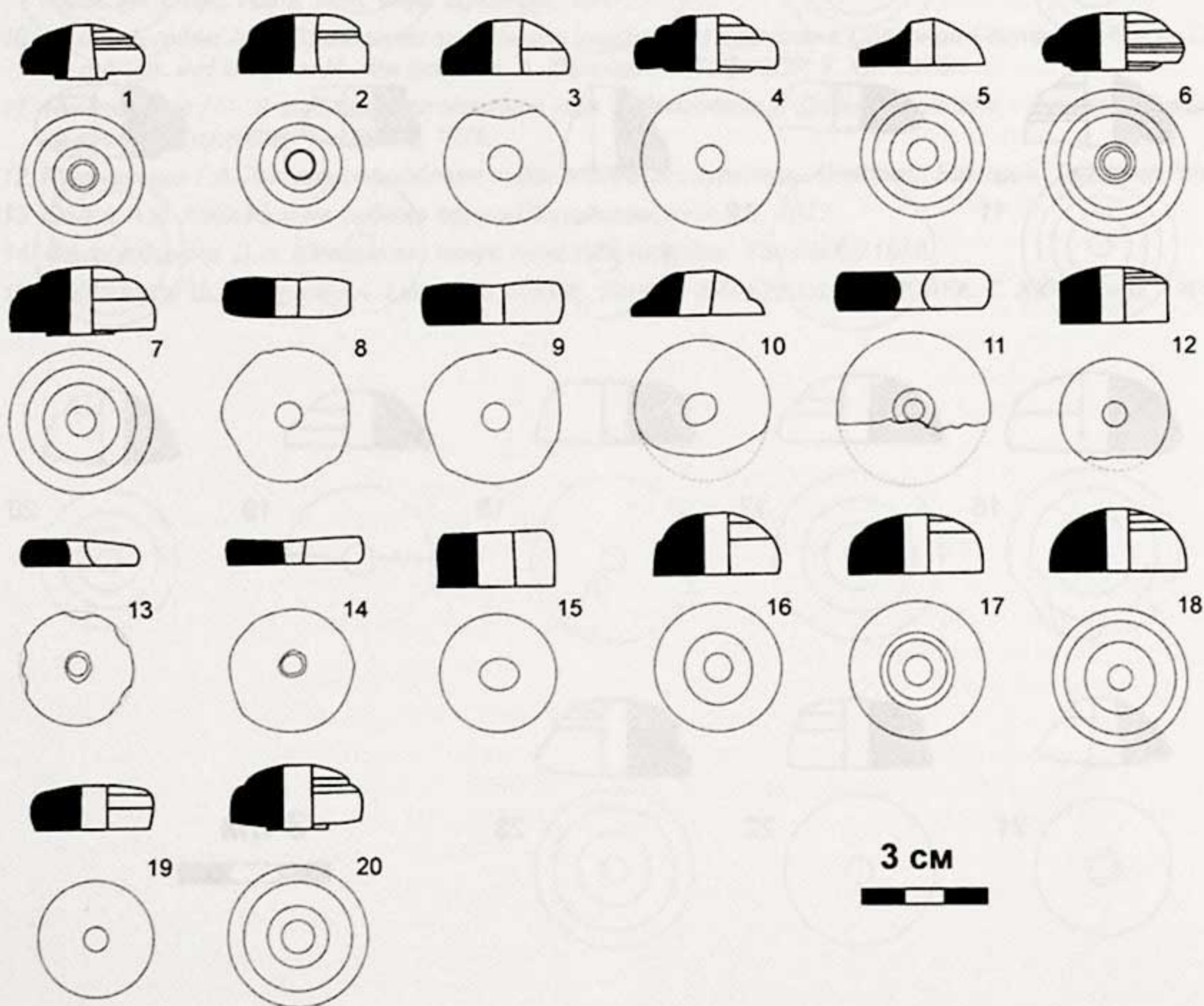
Греческие надписи — граффити

Всего их три, выполнены на фрагментах небольших сосудов и стенке хума. Все они подъемные, найдены в районе цитадели.

Первое граффити процарапано до обжига на внешней стороне тонкостенного сосуда, покрытого светло-желтым ангобом. Оно состоит из трех знаков, обозначающих 15 драхм. Длина надписи — 3 см, высота знаков — 1 см.

Второе граффити процарапано после обжига на внутренней поверхности тонкостенного сосуда, покрытого светло-желтым ангобом. Оно также состоит из трех знаков: XXII — XXII, т.е. 7 хоев (χουζ, χουζ, πεντε); дословно: «хой, хой, пять» (хой — греческая мера жидкости, равная 3,28 л.). Длина надписи — 3,5 см, высота знаков — 1,3 см. Аналогии подобной надписи, как сообщил нам В. Яйленко, имеются в статье М. Лэнга [9, р. 10, No 45; р. 11, No 52].

Эти два небольших греческих граффити имеют важное значение для характеристики определенных сторон экономических отношений в Северной Бактрии, где до сих пор, как и во всей Средней Азии, не было находок греческих надписей, содержащих название денежных единиц и мер жидкостей.

В Ай-Ханум было найдено несколько сосудов с надписями-этикетками, в которых, наряду с названием индийских клейменных монет, упоминаются греческие драхмы. По мнению К. Рапэна, эти сосуды предназначались для хранения денежных поступлений от налогоплательщиков фискальным чиновникам [5, с. 108–120].

Другой тип финансовых документов эллинистического времени — остраки птолемеевской эпохи, происходящие из Египта и представляющие собой квитанции, выдаваемые банкирами и ситолагами при получении фискального сбора [5, с. 115].

Трудно определить, ввиду краткости содержания и уникальности артефакта, какого рода финансовый документ представляет собой греческое граффити из Кампыртепа. Очевидно, что это не документ из айханумских надписей, поскольку в последних, как правило, упоминается несколько имен должностных лиц, ведавших финансовыми операциями, тогда как кампыртепинское граффити анонимное. По всей вероятности это острак-квитанция, типа остраков птолемеевского Египта. Поскольку такого рода финансовые документы ранее не были известны для Греко-Бактрийского царства, кампыртепинские граффити вносят важный штрих к характеристике определенных сторон существовавших в нем финансовых институтов.

Возможно, в нем отражена частная запись владельца 15 драхм, составившего ее для учета своих денег. Не исключено также, что это граффити передает весовую единицу. Если учесть, что вес аттической драхмы равен 4,36 г серебра, то в надписи могло быть указано, что некто передал кому-то или имел при себе 66,40 г серебра.

Кроме того, это граффити дает наиболее ранний пример употребления в Средней Азии названия эллинистической меры веса.

К такого же рода уникальным документам относится и второе граффити с обозначением 7 хоев. Семь хоев — это 22,96 л, тогда как данная надпись нанесена на сосуд, вмещавший едва ли один литр. Очевидно, что здесь представлен своего рода острак-квитанция, служившая, вероятно, для учета поступления какой-то жидкости.

Таким образом, данное граффити впервые наглядно свидетельствует об употреблении на территории Греко-Бактрийского царства греческой меры жидкости.

Третье граффити процарапано после обжига на стенке красноангобированного хума. От надписи сохранилось четыре буквы: «каппа», «лямбда», «эпсилон», четвертая буква не ясна — КЛЕ... Длина надписи 7,6 см, высота букв — 1,5–2 см (рис. 1).

По мнению В. Яйленко, эти буквы могли обозначать некое личное имя. Вместе с тем он не исключает возможность того, что это фрагмент слова (глосса) Гесихия из Александрии — автора лексикографического словаря IV или V в. н.э., в котором объяснены редко встречающиеся слова (в данном случае — «прорицание», «молва», «слава»).

4. Фрагмент венчика тонкостенного сосуда со светло-коричневым ангобом. На его поверхности процарапаны две вертикально расположенные греческие буквы — «эта» и «дельта» (•, •).

Найден в шурфе-1, заложенном с внешней стороны крепостной стены цитадели Кампыртепа, почти у ее подошвы (конец XXVIII яруса), с материалами III в. до н.э.

5. Фрагмент тонкостенного сосуда с темно-коричневым ангобом по светлому фону. На его поверхности до обжига процарапана буква («омега»?) или тамга.

Найден там же, где и №4.

6. Фрагмент донца тонкостенного сосуда, покрытого с внешней стороны светлым, а с внутренней — темно-коричневым ангобом. На поверхности сосуда, внутри, до обжига процарапаны две буквы $\iota\lambda$ или одна — χ (рис. 2).

Найден с внешней стороны восточного фасада крепостной стены цитадели Кампыртепа, в слое III–II вв. до н.э.

Бактрийские надписи

Бактрийские надписи на Кампыртепа пока немногочисленны, но разнообразны по характеру исполнения: процарапанные до обжига на стенках или венчиках хумов или нанесенные черной тушью рукописи на папирусе.

1. Острак — фрагмент толстостенного хума. Надпись курсивная из четырех букв — $\iota\psi\omega$ (рис. 3). Возможно, это личное имя — Иимо, восходящее к древнеиранскому имени Йима — герою Авесты, построившему вару — идеальный город-убежище.

Любопытно, что аналогичное имя имеется на подражаниях монетам Пероза (459–481), отдельные экземпляры которых опубликованы еще Р. Гёблем [8, S. 198]. Как теперь установлено Б. Вайнберг и мною, они чеканились в долине Шерабадарьи, в Северном Тохаристане, в VI–VII вв. н.э. [1, с. 91–94; 2, с. 142–145]. Подъем во рву с восточной стороны цитадели. Края фрагмента сильно окатаны из-за долгого пребывания во рву.

2. Фрагмент тонкостенного сосуда, покрытого светлым ангобом, с процарапанной до обжига надписью, от которой сохранились три буквы: $\lambda\alpha\delta$... (рис. 4). Найден на раскопе на восточном фасаде цитадели, на отметке 6,75–7,30 м от репера, в мусорном сбросовом слое, накопившемся за пределами крепостной стены после прекращения ее функцио-

нирования и перед строительством здесь помещений в последний период обживания. Данный слой датируется I в. н.э.

Надпись могла быть и греческой по языку, поскольку из-за отсутствия окончания невозможно судить о ее языковой принадлежности. Длина надписи — 1,2 см, высота букв — 0,8 см.

3. Фрагмент венчика толстостенного хума, покрытого красным ангобом (рис. 5–6). На поверхности хума до обжига нанесена надпись, в которой сохранились последняя буква предшествующего слова (возможно, «йота») и целиком последнее слово из пяти букв. Первая буква, исходя из особенности зафиксированной в других бактрийских надписях палеографии букв, — «пи» или «каппа», вторая буква, несомненно, «омикрон», третья — «ро» или «сан», четвертая — «альфа», пятая — «ню». Таким образом, возможны несколько вариантов чтения этого слова: в варианте с начальным «пи» — $\pi\rho\sigma\nu$ или $\pi\theta\rho\sigma\nu$; в варианте с начальной «каппой» — $\kappa\rho\sigma\nu$ — бактрийское «народ», и $\kappa\theta\rho\sigma\nu$, т.е. «кушан».

Я склоняюсь ко второму варианту, так как у левого ствола первой буквы заметен небольшой выступ, а от правого ствола к «омикрону» опускается косая линия. Это позволяет считать первую букву «каппой», а, следовательно, предпочтительнее чтение этого слова как «кушан».

Это первый случай употребления данного слова в надписи на керамике, до сих пор оно было отмечено в эпиграфических надписях и в легендах на монетах, начиная с монет «Герая» — Кушана, от имени которого и произошли названия этой династии [об этом см.: 6] и самого государства.

В этих легендах слово «кушан» всегда стоит после имени и титула, как, к примеру, $\rho\alpha\omicron\nu\alpha\nu\omicron\rho\alpha\omicron\ \kappa\alpha\nu\iota\rho\kappa\iota\ \kappa\omicron\rho\sigma\nu$. Учитывая это, можно предположить, что перед словом «кушан» в надписи фигурировало личное имя, а наличие конечной «йоты» от предыдущего слова позволяет допустить отражение в нем имени Канишки или Хувишки — двух кушанских царей, написание имени которых в родительном падежи дает конечную «йоту».

То, что имя царя могли начертать на керамике, доказывает надпись на венчике хума, найденного в мае 2002 г. на городище Джоильма (или Культепа) близ Шурчи [4, с. 108–109, 116] и переданного в Термезский музей археологии, где я ее осмотрел. Над-

пись эта выполнена на венчике хума до обжига хорошим, отчетливым бактрийским курсивом. От нее сохранились два слова — первое (полностью) — хорошо знакомый кушанский титул — $\rho\alpha\omicron$ (царь), от второго слова сохранилось пять букв — $\rho\alpha\gamma\omicron\zeta$ (рис. 18), видимо, это личное имя, подобное некоторым известным нам из бактрийской ономастики именам, в которых присутствует буква «зет»: Ноконзок — имя кушанского маркграфа (каралраго) в Сурхкотальской и Рабатакской надписях, или имя царя Гобозико в легендах на подражаниях монетам Варахрана IV, опубликованных Р. Гёблем и Б. Вайнберг [2; 8]. Возможно, Рагоз(ико) или Раго(зоко) был царем небольшого владения, образованного на территории древнего Чаганиана после падения Кушанского государства, или царем этой же области, но наделенным особым статусом, в пору позднего существования Кушанского государства и происходившим из правящей кушанской династии, что не противоречит археологической датировке подобного типа венчиков хумов — II–III вв. н.э.

4. Надпись на стенке тонкостенного сосуда со светлым ангобом, нанесенная черной тушью (рис. 7).

Она состоит из двух полностью сохранившихся строк. Членение надписи на отдельные слова из-за сложности курсива вызывает определенные трудности. Предполагаемые варианты не окончательны:

1. ... $\sigma\alpha\rho\beta\alpha\beta\omicron\ \iota\gamma\alpha\nu\delta\omicron\ \iota\eta\alpha\zeta\ \gamma\omicron$
 $\mu\alpha\beta\omicron\ \nu\iota\delta\iota\rho\omicron\ \pi\ldots$
2. ... $\sigma\alpha\rho\omicron\ \alpha\beta\omicron\ \iota\ \gamma\alpha\nu\delta\omicron\ \sigma\iota\alpha\zeta\ \gamma\omicron\ldots$
 $\mu\alpha\beta\omicron\ \nu\iota\delta\iota\rho\omicron\ \omicron\pi\ldots$

Фрагменты рукописей на папирусах

Всего обнаружено около 30 фрагментов папирусов различных размеров, а также несколько слипшихся друг с другом целых тончайших листков папируса, свернувшихся в трубочку и распавшихся на несколько фрагментов при расчистке. Ширина листков примерно 5 см, толщина — 0,1–0,2 см. Надписи на них нанесены с двух сторон черной «тушью». С левой стороны листков имеются довольно широкие поля (до 1,5 см). Надписи нанесены ровными строками, расстояния между строками — 2–2,5 см. Количество строк на одном листке пока не удалось установить, но на некоторых фрагментах заметны по три и даже четыре строки. Буквы почти одинаковы по высоте —

3–5 мм. Размеры фрагментов различны: 2,6×16 см; 2,9×1 см; 2×1,3 см; 0,8×0,3 см и т.д.

Надписи выполнены курсивным бактрийским письмом, язык бактрийский. Об этом, в частности, свидетельствуют наличия предлогов и слов, характерных для бактрийского языка. На двух фрагментах имеется слово $\alpha\beta\omicron$, передающее или предлог «в, на» или существительное «вода». На одном фрагменте сохранилось сочетание $\beta\iota\delta\omicron \alpha\beta\omicron$ (рис. 8), где $\beta\iota\delta\omicron$ – скорее всего, бактрийский суффикс должностных лиц (см. $\alpha\sigma\beta\alpha\rho\omicron\beta\iota\delta\omicron$ – «начальник кавалерии» в надписи на гемме из Гос. Эрмитажа, $\zeta\epsilon\nu\omicron\beta\iota\delta\omicron$ – «начальник арсенала» [3, с. 322]). Следовательно, в этом предложении шла речь о каком-то должностном лице.

На другом фрагменте сохранились остатки двух слов: ... $\alpha\lambda\alpha$ $\iota\psi\omicron$, где $\alpha\lambda\alpha$ – орфографический вариант суффикса $\alpha\lambda\omicron$, известного по ряду слов большой Сурхкотальской надписи (ср. $\alpha\lambda\omicron\psi\chi\alpha\lambda\omicron$ в версии М). В другом случае $\alpha\lambda\alpha$, написанное отдельно от другого слова, передавало, видимо, значение предлога «с» (рис. 9).

Большой интерес вызывает наличие на одном из фрагментов слова $\omicron\alpha\chi\psi\omicron$, обозначавшего либо бактрийское божество $\omicron\alpha\chi\psi\omicron < \nu\alpha\chi\psi(a)$, либо название главной реки Бактрии – Окса – Вахша – Амударьи.

Датировка рукописей не вызывает сомнения. Рядом с ними, в одном слое и на одном уровне пола, найдена монета Канишки, определяющая время функционирования помещения во второй и последний периоды его обживания. Аналогичные монеты датируют второй период и в других помещениях этого здания.

Поскольку время правления Канишки, при всех разногласиях в точном его определении, вероятнее всего, относится к периоду ранее второй половины II в. н.э., то соответственно этим же временем, видимо, можно датировать и найденные нами бактрийские рукописи.

До находок на Кампыртепа бактрийских рукописей кушанского времени как на территории Бактрии, так и за ее пределами не было известно. По палеографическим и археологическим данным, самой старой бактрийской рукописью, предположительно IV в. н.э., считался «Лондонский фрагмент» или «фрагмент из Лоу-Ляна», найденный А. Стейном в развалинах Лоу-Ляна (Восточный Туркестан) и в настоящее время утра-

ченный [3, с. 322]. К VIII–IX вв. н.э. относятся семь обрывков на бересте, бумаге и пальмовых листьях так называемых «Берлинских эфталитских фрагментов», обнаруженных в 1905 г. А. фон Ле-Коком в руинах монастыря в долине Туйока, в Турфанском оазисе. Эти фрагменты, ввиду их плохой сохранности, за исключением ряда слов и выражений, также не поддаются связному чтению.

Таким образом, открытия на Кампыртепа позволяют на несколько столетий удревнить употребление бактрийских рукописных текстов и высказать предположение о том, что бактрийское курсивное письмо для записи деловых и хозяйственных документов стало применяться одновременно с монументальным письмом на монетах, каменных плитах и черепках сосудов.

Отдельные буквы – цифровые обозначения

1. Венчик хума, покрытого коричневым ангобом. На его поверхности после обжига процарапано два знака – «йота» и «хи» с отходящей от нее косой чертой. Возможно, эти две буквы передают сочетание цифрового обозначения «йоты» – десять и слова хой – мера жидкости, равная 3,28 л (рис. 10).

Длина знаков – 5 см, высота – 3,2 см.

Найден в блоке-10, пом. 4, в верхнем слое, датированном временем Канишки.

2. Колыб – форма для оттиска терракотовых изображений женского божества. На внешней поверхности тыльной стороны процарапаны два вертикальных знака – ХД, возможно, также цифровое обозначение (рис. 11).

Высота надписи – 4,6 см, высота знаков – 2,7 см.

Не исключено, что процарапанные цифры обозначают количество оттиснутых в данном колыбе терракот.

Найден в блоке-7, пом. 3, в слое с монетами Канишки.

Парфянская (?) надпись

1. Фрагмент сосуда, покрытый серым ангобом. На его поверхности сохранилось одно слово в верхней строке и часть буквы в нижней, исполненных черной тушью. Размеры фрагмента – 5,0×1,8 см, толщина – 1,3 см. В слове три буквы – $\rho\eta\varsigma(?)$ – пять. Длина – 2,3 см (рис. 12).

Эта небольшая надпись имеет важное историческое значение как первая парфянская надпись, обнаруженная на территории Бактрии.

Надпись «неизвестным» письмом

1. Фрагмент верхней части тонкостенного сосуда, покрытого черным ангобом. На его поверхности до обжига нанесена надпись, от которой сохранились две буквы (рис. 13). Подъемный во рву цитадели.

2. Надпись на стенке обожженного пирамидального грузила, нанесенная округлым штампом, или ее имитация. Состоит из четырех знаков, похожих на буквы арамейского происхождения. Если читать сверху вниз, то первая буква похожа на «п» или «z», вторая — по своим очертаниям напоминает букву «d», третья буква также «п» или «z», четвертая — «и» или «алеф» (рис. 14). Цитадель.

Знаки

1. Два знака в виде «наконечника стрелы», процарапанные на внутренней поверхности сероглиняного столика-дастархана с ножками (рис. 15).

Блок-2, пом. 2, в слое, датированном временем правления Канишки (первая половина II в. н.э.).

2. Знак в виде перевернутой латинской буквы «S». Процарапан на стенке хума с сероватым ангобом. Там же.

3. Знак-тамга в виде вертикальной черты, от которой к низу и к верху отходят косые линии, образующие треугольники. Процарапан на стенке красноглиняного хума.

Блок-2. В слое времени Канишки:

4. Сложный знак-тамга, некоторые элементы которого похожи на хорезмскую

и чачскую тамги на монетах. Процарапан на стенке небольшой чаши, покрытой красноватым ангобом (рис. 16).

Улица-2, в верхнем слое, датированном временем Канишки или несколько позже.

5. Знак в виде змейки. Процарапан на стенке тагары, под венчиком.

Цитадель. Юго-восточный угол. Разрез-2, XXIV ярус. В мусорном слое I в. до н.э. — начало I в. н.э.

6. Знак в виде греческого «эпсилона» с несохранившейся нижней частью. Нанесен на внутренней поверхности большой миски.

Цитадель. Юго-восточный угол. Разрез-2, XXXIV ярус, в слое того же времени.

7. Знак, похожий на греческую «омегу». Процарапан после обжига на стенке сосуда, покрытого светло-красным ангобом.

Цитадель. Восточный фас стены. Раскоп За, пом. 1, пол. 1, в слое с монетами «Сотера Мегаса».

8. Знаки в виде свастики. Найдено три таких знака, исполненных на внешней поверхности хумов. Знаки различных размеров. Длина горизонтальной линии одного из них — 8 см, вертикальной — 6 см, опущенного конца — 2 см (рис. 17).

Все найдены в слоях кушанского времени I—II в. н.э.

9. Знак в виде креста. Процарапан после обжига на стенке сосуда со светло-желтым ангобом.

КТЦ — Разрез-3, в слое кушанского времени.

Библиография:

1. Вайнберг Б.И. *Монеты древнего Хорезма*. М., 1977.
2. Вайнберг Б.И. *Некоторые вопросы истории Тохаристана в IV–V вв.* // Буддийский культовый центр Кара-тепе в Старом Термезе. М., 1972.
3. *Основы иранского языкознания. Среднеиранские языки*. М., 1981.
4. Пугаченкова Г.А. *Новые данные о художественной культуре Бактрии* // Из истории античной культуры Узбекистана. Ташкент, 1973. В этой статье дано другое название городища Джоильма-Культепа.
5. Рапен К. *Эллинистические сокровища Ай-Ханум* // Городская культура Бактрии-Тохаристана и Согда. Ташкент, 1987.
6. Ртвеладзе Э.В. *К истории становления государства кушан в Бактрии и Гандхаре* // Древняя Индия и Средняя Азия. Историко-культурные связи. Ташкент, 2001.
7. Ртвеладзе Э.В. *Кушанская крепость Кампыр-тепе* // ВДИ. 1984. №2.
8. Göbl R. *Dokumente zur Geschichte der Iranischen Hunnen in Baktrien und Indien*. Bd. II. Wiesbaden, 1967.
9. Lang M. *Numerical notations on Greek vases*. *Hesperia*. 25, 1956.
10. Rtveldze E.V. *Decouvertes en numismatique et epigraphie Greco-Bactriennes a Kampyr-tepe (Bactrien du nord)* // *Revue Numismatique*. 1995 (vol.150).



Рис. 1. Греческое граффити.



Рис. 2.
Греческие буквы.

Рис. 3. Процарапанная бактрийская надпись.

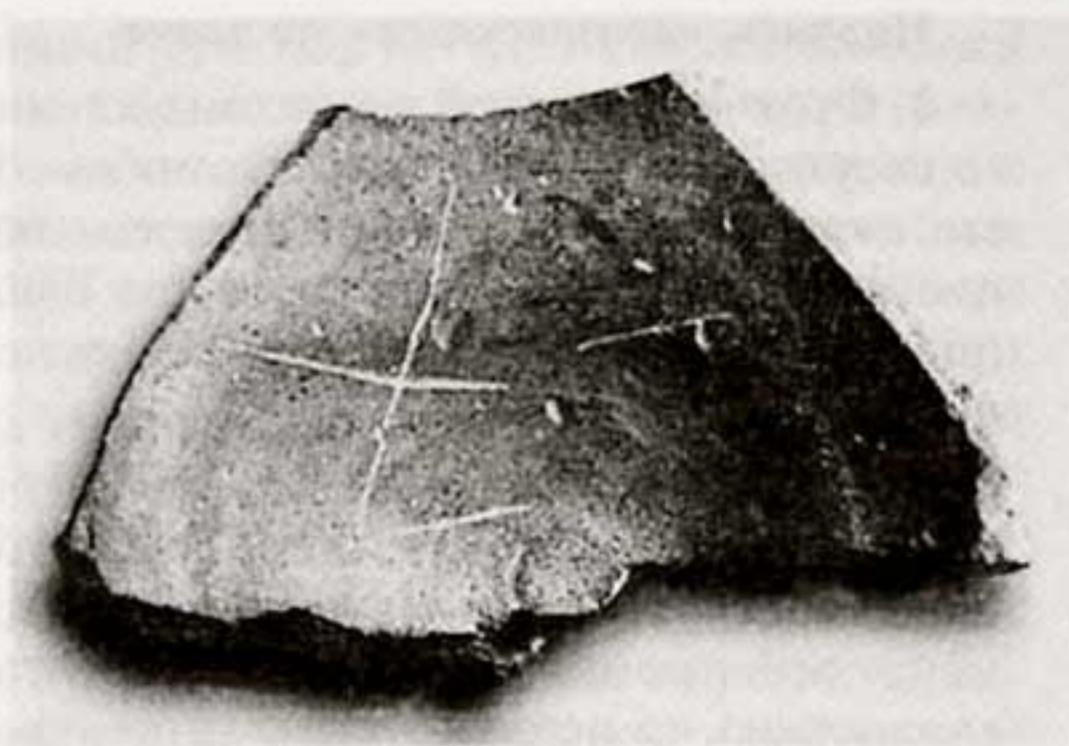

Рис. 4. Процарапанная бактрийская надпись.

Рис. 5.
Процарапанная бактрийская надпись.



Рис. 6.
Процарапанная бактрийская надпись.
Прорисовка.



Рис. 7.
Бактрийская
надпись черной
тушью.



Рис. 8. Фрагмент
бактрийской рукописи
на папирусе.

Рис. 9.
Фрагмент
бактрийской
рукописи на
папирусе.



Рис. 10. Цифровое
обозначение (?) на
венчике хума.



Рис. 12.
Парфянская (?)
надпись черной
тушью.

Рис. 11.
Цифровое
обозначение на
колыбе.

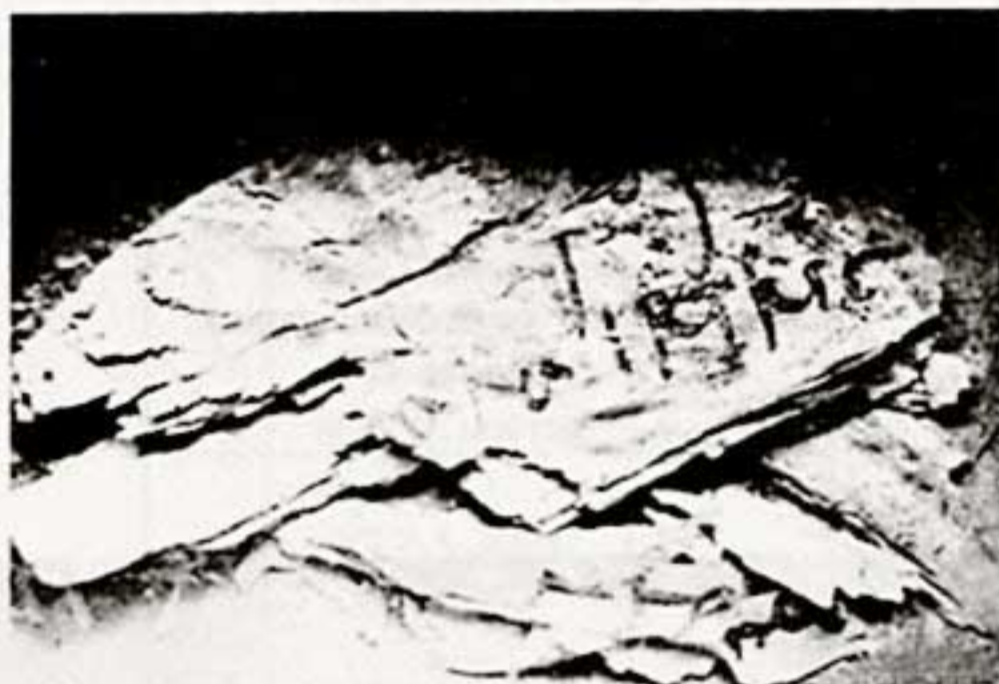



Рис. 13. Буквы
«неизвестной»
письменности.



Рис. 14. Знаки на грузиле.



Рис. 15. Знаки на дастархане.



Рис. 16. Знак на стенке
красноглиняного хума. Прорисовка.



Рис. 17.
Знак в виде свастики.

Рис. 18.
Бактрийская
надпись из
Джоильма.

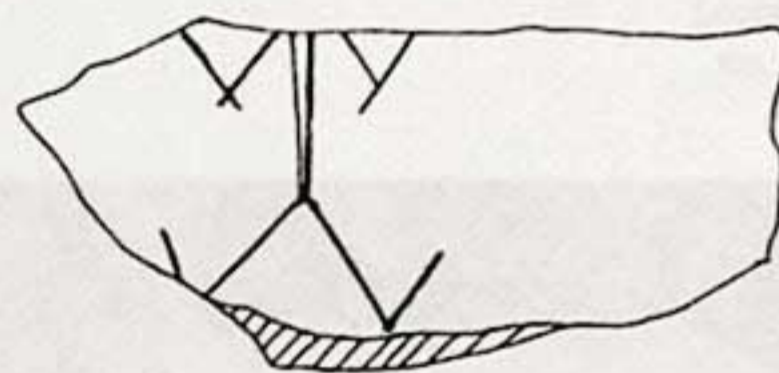









ГРУЗИЛА С КАМПЫРТЕПА И ИХ КЛАССИФИКАЦИЯ

При раскопках 2000–2002 гг. на городище Кампыртепа Тохаристанской экспедицией в разных помещениях и слоях было обнаружено 78 грузил, относящихся к греко-бактрийскому и кушанскому периодам. За основу их классификации взята форма этих изделий, которые сведены в нижеследующих таблицах.

Таблица №1. Грузила. Тип I – пирамидальные, четырехгранные.

№	Шифр	Материал	Выс., см	Шир. нижн., см	Шир. верхн., см	Д отв., см	Датировка	Прорисовка: вид сбоку и сверху
1	КТ-2001 В-4 П-12	ОГ	8,4	4,4	2,3	0,6×0,6 и 0,5×0,5		
2	КТ-2000 Р-5 В-5, улица 2	ОГ	12,8	6,7	2,6	0,9×0,7 и 0,8×0,7		
3	КТ-2000, галерея на глубине 40 см от дневной поверхности.	ОГ	6	4,1	1,8	0,7×0,5 и 0,6×0,5		
4	КТР-5-2001 В-5 П-33	ОГ	11,6	7,7	3,2	1×0,8 и 1×0,8	I-II вв. н.э.	
5	КТР-5 П-40	ОГ	7,6	3,4	1,6	0,4×0,4 и 0,4×0,4	I-II вв. н.э.	
6	КТ-2001 В-9 П-1	ОГ	9,6	3,9	2,4	0,9×0,8 и 0,7×0,7	I-II вв. н.э.	
7	КТЦ В-XX Р-74	ОГ	9	4,5	1,4	1×0,8 и 0,8×0,8	I-II вв. н.э.	
8	КТЦ В-XX Р-74	НОГ	9,5	3,8	1,2	0,8×0,8 и 0,8×0,8	I-II вв. н.э.	
9	КТЦ В-XX Р-74	НОГ	9	5	1,4	0,7×0,8 другая часть не сохр-лась	I-II вв. н.э.	
10	ТАЭ-2002 КТЦ Раз. -I, южн. часть XVIII яр.	НОГ	7,6	4,2	2	0,7×0,7 и 0,8×0,7	I-II вв. н.э.	

№	Шифр	Материал	Выс., см	Шир. нижн., см	Шир. верхн., см	Д отв., см	Датировка	Прорисовка: вид сбоку и сверху
11	КТЦ-2002 Р-1 у стены XIX яр.	ОГ	11,8	7,7	2,9	1×0,9 и 0,9×0,9	I-II вв. н.э.	
12	КТЦ-2002 Р-1 у стены XIX яр.	ОГ	11	7,4	3,3	0,8×0,5 и 1,3×0,5	I-II вв. н.э.	
13	КТЦ-2002 нач. XX яр. над башней-1 Р-1	ОГ	11,1	6,9	3	1,2×1,1 и 1×0,8	II-I вв. до н.э.	
14	ТАЭ-2002 КТЦ Раз. -I, южн. часть XXII яр.	НОГ	7,8	5	2,2	0,6×0,7 и 0,6×0,4	I в. до н.э.	
15	ТАЭ-2002 КТЦ Раз. -I, южн. часть XXII яр.	НОГ	8,2	4,4	3	0,5×0,5 и 0,5×0,5	I в. до н.э.	
16	ТАЭ-2002 КТЦ Раз. -I, южн. часть XXII яр. – нач. XXIII яр., слой мусора, насыщенный фрагментами керамических сосудов	НОГ	8,6	4,2	3,1	–	I в. до н.э.	
17	ТАЭ-2002 КТЦ Раз. -I, южн. часть XXII яр. – нач. XXIII яр., слой мусора, насыщенный фрагментами керамических сосудов	НОГ	8,5	4,2	3,9	0,6×0,6 и 0,9×0,6	I в. до н.э.	
18	ТАЭ-2002 КТЦ Раз. -I, южн. часть XXIII яр., слой мусора, насыщенный фрагментами керамических сосудов	ОГ	7,4	4,4	1,6	0,8×0,7 и 0,8×0,7	I в. до н.э.	
19	ТАЭ-2002 КТЦ Раз. -I, южн. часть, слой мусора, насыщенный фрагментами керамических сосудов	ОГ	7,8	5	–	–	I в. до н.э.	

№	Шифр	Материал	Выс., см	Шир. нижн., см	Шир. верхн., см	Д отв., см	Датировка	Прорисовка: вид сбоку и сверху
20	ТАЭ-2002 КТЦ Раз. -II, XXVI яр.	ОГ	9	6	2,4	0,6×0,6 и 0,6×0,5	I в. до н.э.	
21	ТАЭ-2002 КТЦ Раз. -II, XXVIII яр.	ОГ	7,3	4,6	2,2	1×0,6 и 0,6×0,6	II-I вв. до н.э.	
22	ТАЭ-2002 КТЦ Раз. -II, XXVIII яр.	ОГ	7,4	4,4	1,8	0,7×0,7 и 0,7×0,6	II-I вв. до н.э.	
23	ТАЭ-2002 КТЦ Раз. -II, XXXI яр.	ОГ	6,5	4	2,2	1,2×0,5 и 0,8×0,6	II в. до н.э.	
24	КТЦ Раз. -II, XXXI яр.	ОГ	11	6	2,3	0,8×0,8 и 0,8×0,8	II в. до н.э.	
25	ТАЭ-2002 КТЦ Р-3А-4,50, слой завала	НОГ	6,2	3	1,8	0,7×0,7 и 0,9×0,9		
26	ТАЭ-2002 КТЦ Р-3А 3,50-4,50, у внешней границы крепостной стены	ОГ	8,1	4,9	2,5	0,6×0,6 и 0,6×0,5		
27	ТАЭ КТ, подъемное	ОГ	4,7	2,4	2	-		
28	ТАЭ КТ, подъемное	ОГ	7	3,6	2,2	0,6×0,6 и 0,5×0,5		
29	ТАЭ КТ, подъемное	ОГ	7,6	4,2	1,8	0,5×0,4 и 0,5×0,5		
30	ТАЭ КТ, подъемное	ОГ	7,6	4,3	2,1	0,8×0,8 и 0,7×0,6		
31	ТАЭ КТ, подъемное	ОГ	7,5	4,6	2,6	0,6×0,7 и 0,6×0,6		

Грузила такого типа чаще всего неплохой сохранности. Иногда верхняя часть при изготовлении придавливалась пальцем. Имеет одно сквозное отверстие, расположенное не параллельно основанию, диаметр которого от 0,3 до 1,3 см. Высота грузил – от 4,7 до 12,8 см, ширина нижней части – от 2,4 до 7,7 см, ширина верхней части – от 1,2 до 3,9 см. Диаметр основания приблизительно равен 0,7×0,7 см.







Таблица №2. Грузила. Тип II – дисковидные, лепешкообразные.

№	Шифр	Материал	Н, см	Д, см	Кол-во отв.	Д отв., см	Датировка	Прорисовка: вид сбоку и сверху
32	ТАЭ-2002 КТЦ Раз. -I XVIII яр., слой мусора	НОГ	3	8,6	1	0,6×0,6 и 0,6×0,6	I-II вв. н.э.	
33	ТАЭ-2002 КТЦ Раз. -I, у стены XIX яр.	ОГ	5	12	1	1,1×0,8 и 0,9×0,7	I-II вв. н.э.	
34	КТЦ-2002 Р -I, у стены XIX яр.	СОГ	3	8,5	1	1×1 и 1,2×1	I-II вв. н.э.	
35	КТЦ-2002 Р -I, у стены XIX яр.	НОГ	3	8	1	0,7×0,8 и 0,8×0,8	I-II вв. н.э.	
36	КТЦ-2002 Р -I, у стены XIX яр.	СОГ	2,8	7,2	1	0,7×0,6 и 0,6×0,7	I-II вв. н.э.	
37	КТЦ-2002 Р -I, у стены XIX яр.	НОГ	3,1	7,1	1	0,6×0,6 и 0,5×0,5	I-II вв. н.э.	
38	КТЦ-2002 Р -I, у стены XIX яр.	НОГ	2,8	8,8	1	1,3×1 и 1×1,2	I-II вв. н.э.	
39	КТЦ-2002 Р -I, у стены XIX яр.	НОГ	2,9	8,2	1	1×1,1 и 0,6×0,6	I-II вв. н.э.	
40	КТЦ-2002 Р -I, у стены XIX яр.	НОГ	3,5	8,8	1	0,7×0,7 и 0,5×0,5	I-II вв. н.э.	
41	КТЦ-2002 Р -I, у стены XIX яр.	НОГ	3,4	7,8	1	0,5×0,7 и 0,6×0,7	I-II вв. н.э.	

№	Шифр	Материал	Н, см	D, см	Кол-во отв.	D отв., см	Датировка	Прорисовка: вид сбоку и сверху
42	ТАЭ-2002 КТЦ Раз. -I, южн. часть XXII яр. - нач. XXIII яр., слой мусора, насыщенный фрагментами керамических сосудов	НОГ	2,8	7,7	1	0,7×0,8 и 0,7×0,6	I в. до н.э.	
43	ТАЭ-2002 КТЦ Р-3А 3,50-4,50, у внешней границы крепостной стены	ОГ	5,7	9,2	1	0,9×0,5 и 1×1		
44	ТАЭ-2002 КТЦ Р-3В 3,70, из завала над уровнем пола	НОГ	2,7	6,6	1	0,6×0,6 и 0,6×0,5		
45	КТ-2001 В-5	НОГ	4,8	10,6	-	Имеет не- сколько намечен- ных отверс- тий	I-II вв. н.э.	
46	КТ-2001 В-5	ОГ	4,5	10,5	1	0,7×0,8 и 0,8×0,8	I-II вв. н.э.	
47	КТ-2001 В-5 П-1	НОГ	3,6	7,1	1	0,8×0,8 и 1×0,8	I-II вв. н.э.	
48	КТ-2001 В-5 П-1	НОГ	3	7	1	0,6×0,6 и 0,5×0,5	I-II вв. н.э.	
49	КТ-2001 В-5 П-1	НОГ	7	4,4	1	1×1 и 0,6×0,5	I-II вв. н.э.	
50	КТ-2001 В-5 П-1	НОГ	3,6	7,5	1	0,9×0,9 и 0,6×0,8	I-II вв. н.э.	

№	Шифр	Материал	Н, см	Д, см	Кол-во отв.	Д отв., см	Датировка	Прорисовка: вид сбоку и сверху
51	КТ-2001 В-5 П-1	НОГ	3,6	8	1	0,5×0,8 и 0,8×0,8	І-ІІ вв. н.э.	
52	КТ-2001 В-5 П-1	НОГ	3,2	7,5	1	1×1,2 и 0,7×0,4	І-ІІ вв. н.э.	
53	КТ-2001 В-5 П-1	НОГ	3,6	8	1	0,9×1 и 0,8×0,5	І-ІІ вв. н.э.	
54	КТ-2001 В-5 П-1	НОГ	3,6	7,4	1	0,5×0,6 и 0,8×0,6	І-ІІ вв. н.э.	
55	КТ-2001 В-5 П-1	НОГ	3,6	7,5	1	1×1 и 0,5×0,6	І-ІІ вв. н.э.	
56	КТ-2001 В-5 П-1	НОГ	2,7	8	-	-	І-ІІ вв. н.э.	
57	КТ-2001 В-5 П-1	НОГ	2,6	8	-	-	І-ІІ вв. н.э.	
58	КТ-2001 В-5 П-1	НОГ	3	7	1	0,5×0,4 и 0,4×0,3	І-ІІ вв. н.э.	
59	КТ-2001 В-5 П-1	НОГ	4	6	-	-	І-ІІ вв. н.э.	
60	КТ-2001 В-5 П-1	НОГ	3,3	7	1	0,9×1 и 0,5×1,2	І-ІІ вв. н.э.	

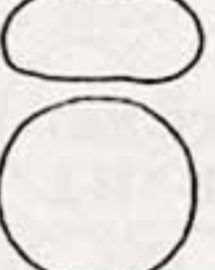
№	Шифр	Материал	H, см	D, см	Кол-во отв.	D отв., см	Датировка	Прорисовка: вид сбоку и сверху
61	КТ-2001 В-5 П-1	НОГ	3,5	7,6	1	0,5×0,5 и 0,6×0,4	1-П ВВ. Н.Э.	
62	КТ-2001 В-5 П-1	НОГ	3,6	7,6	1	0,6×0,4 и 0,6×0,5	1-П ВВ. Н.Э.	
63	КТ-2001 В-5 П-1	НОГ	3	7,8	1	1×1 и 0,8×1,9	1-П ВВ. Н.Э.	
64	КТ-2001 В-5 П-1	НОГ	3,6	7,6	1	0,8×0,8 и 0,8×0,4	1-П ВВ. Н.Э.	
65	КТ-2001 В-5 П-1	НОГ	3,5	7,4	1	0,8×0,5 и 0,4×0,4	1-П ВВ. Н.Э.	
66	КТ-2001 В-5 П-1	НОГ	3	7	1	0,6×0,7 и 0,5×0,5	1-П ВВ. Н.Э.	
67	КТ-2001 В-5 П-1	НОГ	4,2	6,6	1	0,7×0,6 и 0,5×0,5	1-П ВВ. Н.Э.	
68	КТ-2001 В-5 П-1	НОГ	2,9	7,2	1	0,6×0,9 и 1,2×1	1-П ВВ. Н.Э.	
69	КТ-2001 В-5 П-1	НОГ	4	7,2	1	0,6×0,6 и 0,4×0,3	1-П ВВ. Н.Э.	

№	Шифр	Материал	Н, см	D, см	Кол-во отв.	D отв., см	Датировка	Прорисовка: вид сбоку и сверху
70	КТ-2001 В-5 П-1	НОГ	3,7	8	1	1×0,8 и 0,8×0,6	I-II вв. н.э.	
71	ТАЭ КТ, подъемное	ОГ	5,7	14	2	1,2×1 и 0,8×0,8; 1×0,9 и 0,8×0,8		
72	ТАЭ КТ, подъемное	ОГ	5	11,6	1	1×0,9 и 0,8×0,8		
73	ТАЭ КТ, подъемное	ОГ	5,1	12,5	2	1,6×0,9 и 0,8×0,7; 1,4×1,3 и 0,6×0,6		
74	ТАЭ КТ, подъемное	НОГ	5	10,6	-	-		
75	ТАЭ КТ, подъемное	НОГ	2,4	7	1	0,8×0,8 и 0,5×0,6		
76	ТАЭ КТ, подъемное	СОГ	3,6	10,5	1	0,9×0,9 и 0,7×0,7		

Дисковидные грузила, большинство из которых необожженные, неплохо сохранились. Имеют по одному сквозному, а обожженные – чаще 2 отверстия, которые расположены в центре поверхности грузила или смещены от него. Высота грузила – от 2,4 до 7 см, диаметр – от 4,4 до 14 см, диаметр отверстия – от 0,4×0,3 до 1,2×1 см.

Обнаружены были также два грузила, которые невозможно включить ни в один из вышеупомянутых типов.

Таблица №3. Грузила, не вошедшие ни в один из вышеперечисленных типов.

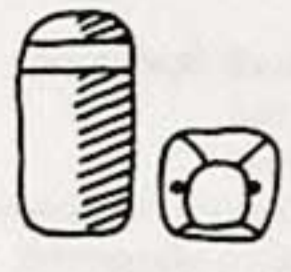
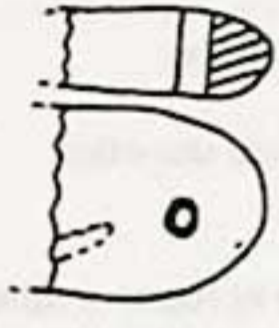
<p>№77 – грузило. ТАЗ-2002 КТЦ Р-1 XVIII яр. Слой мусора. Овально-прямоугольной формы. Глина необожженная. Размеры: высота – 7,5 см, ширина нижней части – 3,4 см, ширина верхней части – 2,8 см, диаметр отверстия – 1×1 и 1×0,8 см.</p>	
<p>№78 – грузило. КТ-2001 В-9 П-1. Овальной формы (фрагмент). Необожженная глина. Имеет одно сквозное отверстие. Размеры: высота – 2,2 см, длина – 7,2 см, ширина – 5,5 см, диаметр отверстия – 1,3×1 и 1×1 см.</p>	

Несмотря на то, что грузила находили при археологических раскопках на городищах и поселениях Средней Азии [1], однако до сих пор отсутствуют какие-либо обобщающие исследования о них. А между тем грузила представляют большой интерес для характеристики определенных областей материальной культуры, в частности ткацкого ремесла и рыболовства. Судя по ряду признаков, часть описанных выше грузил из Кампыртепа применялись как груз в сетях для рыбной ловли, поэтому столь многочисленны их находки на Кампыртепа, расположенном на самом берегу многоводного в ту пору Окса. Вероятно, ловля рыб крупных пород, особенно сомов, достигающих и сейчас очень больших размеров, осуществлялась при помощи рыболовных сетей, изготовление которых требовало особого

мастерства. Значит, на основе найденных грузил можно говорить как о развитии специальных ремесел (или домашних промыслов), связанных с рыболовством, так и о том, что рыба занимала большое место в рационе питания жителей Кампыртепа. Другая часть грузил использовалась в текстильном ремесле, которое также, судя по количеству и качеству находок, было здесь весьма развито.

Данная публикация не претендует на полноту изложения – это лишь первый шаг по пути долгого изучения грузил, связанный с точной их фиксацией и первичной классификацией, пока без учета весовых характеристик, необходимых, в частности, для определения перечисленных функций того или иного типа грузил.

Примечания к таблицам:

ОГ – обожженная глина;

НОГ – необожженная глина;

СОГ – слабо обожженная глина.

Библиография:

1. Пугаченкова Г.А., Ртвеладзе Э.В. и др. *Дальверзинтепе – кушанский город на юге Узбекистана.* Ташкент, 1978.

СПИСОК СОКРАЩЕНИЙ:

в.	– век;
В.	– вес монеты в граммах;
ВДИ	– Вестник древней истории;
вып.	– выпуск;
г.	– год;
ГЭ	– Государственный Эрмитаж;
Д.	– диаметр монеты;
ДТ	– Дальварзинтепа;
ЗВОРАО	– Записки Восточного отделения Русского археологического общества;
ИВ АН СССР	– Институт востоковедения Академии наук СССР;
ИМКУ	– История материальной культуры Узбекистана;
ИЭ АН СССР	– Институт этнографии Академии наук СССР;
ҚД	– Каракумские древности;
км	– километр;
кон.	– конец;
КТ	– Кампыртепа;
КТР	– Кампыртепа, раскол;
Л.	– Ленинград;
л. ст.	– лицевая сторона монеты;
м	– метр;
М.	– Москва;
МИА	– Материалы по истории и археологии;
мм	– миллиметр;
МХАЭ	– Материалы Хорезмской археологической экспедиции;
н. э.	– наша эра;
нач.	– начало;
НЦА	– Нумизматика Центральной Азии;
о. р.	– общий репер;
о. ст.	– обратная сторона монеты;
ОНУ	– Общественные науки в Узбекистане;
ООН	– Отделение общественных наук;
ПКС	– погребально-культовое сооружение;
пом.	– помещение;
пр.	– прочее;
ПС	– погребальное сооружение;
р.	– река;
рис.	– рисунок;
с.	– страница;
СА	– Советская археология;
САГУ	– Среднеазиатский Государственный университет;
сл.	– слой;
см	– сантиметр;
см.	– смотри;
сохр.	– сохранность;
СПб	– Санкт-Петербург;
СЭ	– Советская этнография;
т.	– том;
т. д.	– так далее;
т. е.	– то есть;
т. н.	– так называемое;
табл.	– таблица;
ТИЭ	– Труды Института этнографии;
ТХАЭЭ	– Труды Хорезмской археологической этнографической экспедиции;
тыс.	– тысячелетие;
ТЮТАКЭ	– Труды Южно-Туркменистанской археологической комплексной экспедиции;
УзИскЭ	– Узбекская искусствоведческая экспедиция;
цв.	– цветной;
Э. О.	– Этнографические Открытия;
экз.	– экземпляр;
ЮТАКЭ	– Южно-Туркменистанская археологическая комплексная экспедиция;
JICA	– Japan International Cooperation Agency (Японское Агентство Международного Сотрудничества).

СОДЕРЖАНИЕ

Предисловие	3
-------------------	---

АРХЕОЛОГИЧЕСКИЕ ИССЛЕДОВАНИЯ

А. Восковский

Стратиграфическое изучение помещения 1 цитадели Кампыртепа	9
---	---

С. Дудаков

Раскопки пристани Кампыртепа	19
------------------------------------	----

МАТЕРИАЛЬНАЯ И ХУДОЖЕСТВЕННАЯ КУЛЬТУРА

К. Абдуллаев

Трансформация греческих образов в терракотовой пластике Кампыртепа	27
---	----

Э. Авганова

Бронзовая статуэтка орла из Кампыртепа	37
--	----

С. Болелов

Керамический комплекс периода правления Канишки на Кампыртепа	41
--	----

А. Горин

Монеты Вимы Кадфиза с городища Кампыртепа	67
---	----

В. Лунева

Классификация ювелирных украшений из Кампыртепа	77
---	----

В. Лунева

Пряслица Кампыртепа	91
---------------------------	----

Э. Ртвеладзе

Надписи и знаки Кампыртепа	101
----------------------------------	-----

Н. Шагалина

Грузила с Кампыртепа и их классификация	109
---	-----

Материалы Тохаристанской экспедиции
Выпуск 3. Археологические исследования Кампыртепа
(Сборник статей)

Издательство «SAN'AT»
Академии художеств Узбекистана
Изд. № 00019

Научный редактор Э. Ртвеладзе
Редактор Б. Кнопов

Оригинал-макет изготовлен на базе технических
и программных средств «MEDIA LAND»

Директор С. Миргородский
Коммерческий директор Г. Бондаренко
Компьютерный дизайн и верстка: Н. Рузыбаев
Компьютерное обеспечение:
Е. Миргородская, П. Шиловский

Подписано в печать 31.12.2002. Формат 60x90 1/8.
Гарнитура TimesUz и Arial Cyr. Печать офсетная. 15 печ. л.
Бумага мелованная. Тираж 500 экз. Заказ № 152.
Отпечатано в типографии агентства «MEDIA LAND» г. Алматы.

JICA